

## Szállítási keretszerződés

Szerződés nyilvántartási szám: 24246

amely létrejött egyrészről a:

**Fővárosi Közterület-fenntartó Zrt.**

Székhely: 1081 Budapest, Alföldi u. 7.  
Cégjegyzékszám: 01-10-043157  
Adóigazgatási szám: 12166602-2-44  
Pénzforgalmi jelzőszám: 10102093-05086900-05000005  
Képviseli: Iványi András beszerzési igazgató és Sándor Edit Angéla  
műszaki beruházási és anyagbeszerzési osztályvezető

mint megrendelő (a továbbiakban: **Megrendelő**),

másrészről a(z):

**Dimex Uno Kft.**

Székhely: 1047 Budapest, Károlyi István u. 10.  
Cégjegyzékszám: 01-09-969223  
Adóigazgatási szám: 12204146-2-41  
Pénzforgalmi jelzőszám: 14100031-11640049-01000004  
Képviseli: Németh Gábor ügyvezető

mint szállító(a továbbiakban: **Szállító**)

– a továbbiakban együttesen: **Felek** – között alulírott helyen és időpontban az alábbi feltételek szerint.

### Előzmények

Megrendelő, mint Ajánlatkérő közbeszerzési eljárást indított „**K1250 Különbéféle bútorok, szekrények, asztalok, székek és egyéb kiegészítő lakberendezési termékek szállítása**” tárgyában.

Jelen szerződés a Megrendelő KÉ-18371/2013. iktatószámmon 2013. október hónap 14. napján közzétett eljárást megindító felhívása, a 2013. október hónap 17. napján megküldött ajánlatkérési dokumentációja, valamint Szállító 2013. október 31-én kelt ajánlata és 2013. december 11-én megtartott elektronikus árlejtésen tett ajánlata alapján készült.

A közbeszerzési eljárás eredményéről a tájékoztatást Megrendelő 2013. december 16-án küldte meg Szállítónak.

A közbeszerzésekről szóló 2011. évi CVIII. törvény (a továbbiakban Kbt.) szerinti eljárás során keletkezett iratokat úgy kell tekinteni, mint amelyek a jelen Szerződés elválaszthatatlan részeit képezik, azzal együtt olvasandók és értelmezendők, különös tekintettel az alábbi dokumentumokra:

- Megrendelő által kiírt közbeszerzési eljárás Eljárást Megindító Felhívása, Ajánlatkérési Dokumentációja,
- a Szállító nyertes ajánlata.

Az említett dokumentumok fizikailag ugyan nem kerülnek csatolásra a szerződés törzsszövegéhez, ám a Felek számára ismert azok tartalma. A fenti dokumentumok közötti, ugyanazon kérdésre vonatkozó bármely eltérés, ellentmondás, értelmezési nehézség esetén a dokumentumok hierarchiája a következő: jelen szerződés törzs szövege, az Eljárást Megindító Felhívás, az Ajánlatkérési Dokumentáció, Ajánlattevő nyertes ajánlata.

Az eljárás dokumentumaiban foglalt jogi, szavatossági, mennyiségi és minőségi feltételek a Szállítóra nézve kötelező érvényűek a szerződés időtartama alatt.

### 1. A szerződés tárgya

A Fővárosi Közterület-fenntartó Zrt., mint Megrendelő részére történő különféle bútorok, szekrények, asztalok, székek és egyéb kiegészítő lakberendezési termékek leszállítása képezi jelen szerződés tárgyát.

## **2. A szerződés értéke**

- 2.1 Szállítót a jelen szerződésben foglaltak teljesítésért az alábbi díjazás illeti meg  
**összegében nettó 10.000.000-Ft (+25%) + ÁFA keretösszeg erejéig.**

Az egyes termékek nettó egységárát a jelen szerződés **1. számú mellékletként** csatolt táblázat tartalmazza.

- 2.2 Az egyes termékek szállítási díjába beletartozik valamennyi munka, anyag, szállítási és egyéb költség az általános forgalmi adó kivételével, ami a szerződésszerű és hibátlan teljesítéshez szükséges, így különösen:
- a termékekkel kapcsolatos mindennemű adó, vám, illeték, környezetvédelmi termékdíj, járulékfizetési kötelezettség, árfolyamkockázat; a szükséges import és export engedélyek beszerzése és az azokkal kapcsolatos költségek, a belföldiesítéshez és a magyarországi forgalomba hozatalhoz szükséges összes tevékenység ellenértéke; a termékek előállításával, bármely harmadik személytől történő beszerzésével összefüggő költség és kockázat, továbbá a csomagolási költség; a raktározási, fuvarozási, a fuvarjárműről történő lerakodási és onnét Megrendelő raktárába berakodási, - lapraszerelt termékek esetében – az összeszerelési költség és kockázat.
- 2.3 Megrendelő az egyes termékek szállítási árát fix árnak tekinti, melytől eltérő számlázást nem fogad el.

## **3. A szerződés hatálya**

- 3.1 Jelen szerződést Felek határozott időre, a szerződés aláírásának napjától számított 12 hónapra, azaz **2014. december hó 30. napjáig** kötik.
- 3.2 A Felek rögzítik, hogy a Megrendelőt megillető, a jelen szerződésből fakadó egyes igények jellegüknél fogva (pl.: szavatossági helytálláson, kártérítési felelősségen alapuló kötelezettségek időtartama) ezen időponton túlnyúlhatnak.

## **4. A teljesítés helye**

- 4.1 A teljesítés helye:  
FKF Zrt. Budapest, és 30 km-es vonzáskörzetében lévő telephelyei, valamint üdülői – Ráckeve, Balatonfüred, Zamárdi és Hajdúszoboszló –, a szállítás pontos teljesítési helyét, és az átvételhez szükséges egyéb adatokat az egyedi megrendelő tartalmazza.  
A teljesítési helyek részletes felsorolását jelen szerződés **5. számú melléklete** tartalmazza.

## **5. Teljesítés módja**

- 5.1 Szállító a jelen szerződés **1. sz. mellékletét** képező Beárazott terméklistánban meghatározott termékeket a Termékkatalógusban (**2. sz. melléklet**) meghatározott, termékenként vállalt szállítási határidőn belül (amely nem lehet 21 naptári nappal hosszabb) köteles leszállítani jelen szerződés **5. sz. mellékletében** felsorolt telephelyekre, melyek az egyedi megrendelőben kerülnek rögzítésre, pontosításra.
- 5.2 Megrendelő teljesítési helyen lévő képviselője mennyiségi és minőségi ellenőrzést köteles az átvételkor elvégezni. Mennyiségi hiány és minőségi kifogás esetén Megrendelő köteles azt haladéktalanul Szállító részére írásban jelezni (szállító levélen), Szállító pedig köteles a hiányzó mennyiség pótlásáról haladéktalanul intézkedni. A hiányzó mennyiség, annak leszállításáig késedelmi kötbér alapjául szolgál.
- 5.3 A szállítmány átvétele munkanapokon 07:00 és 14:00 óra között lehetséges az egyedi megrendelőben meghatározott teljesítési helyen. A szállítás és a lerakodás - lapraszerelt termékek esetében- az összeszerelés a Szállító feladata, költsége és felelőssége.
- 5.4 Szállító köteles a termékeket úgy csomagolni, és szállítani, hogy azokat semmilyen károsodás, sérülés ne érje. A szállítás során keletkezett hibákért Szállító vállalja a felelősséget.

*Handwritten signatures and initials:*  
Handwritten signatures and initials, including a large circular stamp or mark.

- 5.5 Szállító köteles Megrendelőt minden olyan körülményről haladéktalanul értesíteni, amely a teljesítés eredményességét vagy kellő időre való elvégzését veszélyezteti, vagy gátolja. Az értesítés elmulasztásából eredő károkért Szállító felelős.

## **6. A termékek átadása-átvétele**

- 6.1. A leszállított termékek átvétele átadás-átvételi eljárás keretében történik. Az átadás-átvételi eljárás során mennyiségi és minőségi átvétel történik. A termékek átadására-átvételére az egyedi megrendelésekben szereplő időpontokban kerülhet sor.

- 6.2. Az átadás-átvétel során Megrendelő ellenőrzi, hogy a leszállított termékek megfelelnek-e a műszaki leírásban meghatározott mennyiségnek és minőségnek.

A szakmai teljesítés írásbeli igazolására az egyedi megrendelőben megjelölt raktárátvevője, illetve szervezeti egység kijelölt képviselője jogosult.

Az írásbeli igazolásnak tartalmaznia kell (legalább) az átadott-átvett termékek:

- mennyiségét,
- típusát,
- az átadás helyét is pontos idejét, valamint
- a Megrendelő és a Szállító képviselőjének nevét, beosztását (munkakörét) és aláírását.

A szakmai teljesítés írásbeli igazolását követően, 15 napon belül a Szállító Megrendelő felé számla benyújtására jogosult. A számla benyújtását követően Megrendelő részéről, a Megrendelőnél érvényben lévő belső előírások szerint, minőségbiztosítási okokból, a szerződés szerinti teljesítést a számlán a Műszaki beruházási és anyagbeszerzési Osztály vezetője jogosult igazolni.

- 6.3. Amennyiben Megrendelő a termék átvételét megtagadja, az átvétel megtagadásának tényét, annak indokát, a felek ezzel kapcsolatos észrevételeit, valamint a megismételt átadás-átvételi eljárás időpontját jegyzőkönyvben rögzíteni kell. Megrendelő az átvételt megtagadja, amennyiben a leszállított termék nem felel meg a műszaki leírásban meghatározott követelményeknek.

- 6.4. Megrendelő részéről bármely, nem szerződés szerinti teljesítés jogi fenntartás nélküli elfogadása nem értelmezhető joglemondásként azon igényről vagy igényekről, amelyek a Megrendelőt szerződés szerinti következményeként megilletik.

- 6.5. A szerződés szerinti átadás-átvétel megtörténtével a kárveszély Szállítóról Megrendelőre száll át. A termékek mindaddig Szállító tulajdonát képezik, amíg azok ellenértékét Megrendelő a Szállítónak meg nem fizeti.

## **7. Alvállalkozó igénybe vétele**

- 7.1 Szállító a Kbt. figyelembe vételével jogosult alvállalkozókat igénybe venni, illetve köteles közreműködni a teljesítésben az olyan alvállalkozó és szakember (továbbiakban alvállalkozó), mely(ek) a közbeszerzési eljárásban részt vett(ek) a Szállító alkalmasságának igazolásában.

- 7.2 Szállító köteles a Megrendelőnek bejelenteni, ha olyan alvállalkozót kíván bevonni a teljesítésbe, amelyet az ajánlatában nem nevezett meg, a bejelentéssel együtt nyilatkoznia kell arról is, hogy az általa igénybe venni kívánt alvállalkozó nem áll a Kbt. 56.§ szerinti kizáró okok hatálya alatt.

- 7.3 Szállító a bevonni kívánt alvállalkozókról a cégszűkeket (cég neve, címe, telefon és fax száma, vezetőjének neve) Megrendelőnek köteles átadni. A jogosan igénybevett alvállalkozóért Szállító úgy felel, mintha a munkát maga végezte volna; alvállalkozó jogosulatlan igénybevétele esetén pedig felelős minden olyan kárért is, amely az alvállalkozó igénybevétele nélkül nem következett volna be.

- 7.4 Az olyan alvállalkozó helyett, aki vagy amely a közbeszerzési eljárásban részt vett a Szállító alkalmasságának igazolásában, más alvállalkozó csak a Megrendelő hozzájárulásával és abban az esetben vehet részt a teljesítésben, ha a szerződéskötést követően – a szerződéskötéskor előre nem látható ok következtében – beállott lényeges körülmény, vagy az alvállalkozó

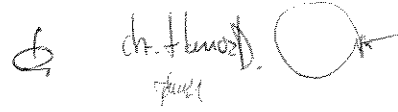

bizonyítható hibás teljesítése miatt a szerződés vagy annak egy része nem lenne teljesíthető a megjelölt alvállalkozóval, és ha a Szállító az új alvállalkozóval együtt is megfelel azoknak az alkalmassági követelményeknek, melyeknek a Szállító, mint ajánlattevőként szerződő fél, a közbeszerzési eljárásban az adott alvállalkozóval együtt felelt meg.

**7.5 Szállító által a közbeszerzési eljárás során alkalmasságának igazolásában részt vett alvállalkozók, más szervezet(ek) a következők:**

Név: ---

Székhely: ---

Cgyszám: ---

Adószám: ---

A szerződésnek az a része, amelynek teljesítésében az alvállalkozó/más szervezet közreműködik: ---

**7.6 A teljesítésben résztvevő, Szállító ajánlatban megjelölt alvállalkozó(k)**

Név: ---

Székhely: ---

Cgyszám: ---

Adószám: ---

A szerződésnek az a része, amelynek teljesítésében az alvállalkozó/más szervezet közreműködik: ---

**7.7 A szerződés teljesítésében közreműködő szervezetek tevékenységéért, közreműködéséért Szállító úgy felel, mintha maga járt volna el.**

## 8. Fizetési feltételek

**8.1 Megrendelő előleget nem fizet.**

**8.2 Az ellenérték megfizetése az Áfa törvény 55. § szerinti, teljesített egyedi megrendelések alapján átutalással történik az adózás rendjéről szóló 2003. évi XCII. törvény 36/A. § szakaszának a figyelembe vételével, a Ptk. 292/B. (1) bekezdésében foglaltak alapján.**

A Szállító által kiállított számla meg kell, hogy feleljen a számvitelről szóló 2000. évi C. törvény és az általános forgalmi adóról szóló 2007. évi CXXVII. törvény előírásainak, különösképpen az 55. § szakasz vonatkozó előírásainak, valamint a vonatkozó egyéb hatályos jogszabályi előírásoknak.

A számlán fel kell tüntetni jelen szerződés azonosító számát, a Közbeszerzési eljárás azonosító számát (K1250) és a megrendelés számát, valamint a számlához mellékelni kell továbbá a Megrendelő képviselője által aláírt szállítólevelet, mely teljesítésigazolásnak minősül. Megrendelő részéről a számla szerződésszerű igazolására a Műszaki beruházási és anyagbeszerzési Osztály vezetője jogosult.

**8.3 Amennyiben a számlát nem a fentiek figyelembevételével küldik meg, a nem szabályszerűen kiállított számla kiegyenlítés nélküli visszaküldését vonhatja maga után. A tartalmi vagy formai hiba miatt visszaküldött számla javításának kézhezvételéig Megrendelő nem esik késedelembe. A fizetési határidő csak a hibátlan, Megrendelő által befogadott számlákra vonatkozik. A szabályszerűen kiállított számla kézhezvételét, illetve befogadását követően 30 napon belül köteles Megrendelő a számla ellenértékének teljesítésére.**

**8.4 Szállító a 2011. évi LXXXV. törvény alapján a környezetvédelmi termékdíj összegét VTSZ számonként a számlán feltüntetni köteles.**

**8.5 A Megrendelő felhívja a Szállító figyelmét, hogy jelen szerződés és az annak alapján történő teljesítés az adózás rendjéről szóló 2003. évi XCII. törvény 36/A. § szakaszában foglaltak hatálya alá esik, mely szerint a közbeszerzések teljesítéséhez kapcsolódóan a közbeszerzésekről szóló törvény alapján megkötött szerződések alapján történő, a havonta nettó módon számított 200.000 forintot meghaladó kifizetésnél a kifizetést teljesítő abban az esetben fizethet, ha a szerződő fél bemutat, átad vagy megküld a tényleges kifizetés időpontjától számított 30 napnál nem régebbi nemlegesnek minősülő együttes adóigazolást, vagy a kifizetés időpontjában szerepel a köztartozásmentes adózói adatbázisban.**

- 8.6 Megrendelő a számla ellenértékét Szállító Sberbank Magyarország Zrt. Banknál vezetett 14100031-11640049-01000004 számú bankszámlájára történő átutalással egyenlíti ki.
- 8.7 Fizetési késedelem esetén Szállító a Ptk. 301/B. § szakasz szerint késedelmi kamatot érvényesíthet Megrendelővel szemben. Szállító számláján szereplő minden ezzel ellentétes rendelkezés esetén is a fenti szabály érvényesül Felek viszonylatában.
- 8.8 A számla postázási címe:  
**Fővárosi Közterület-fenntartó Zrt.**  
1439 Budapest, Pf.637.

## 9. Kötbérfizetési kötelezettség

- 9.1 A szerződés nem teljesítése, nem szerződésszerű teljesítése esetén a Szállító az alábbiak szerint meghatározott kötbért köteles Megrendelőnek megfizetni:

9.1.1 **Késedelmi kötbér:** a késedelmes szállítás esetén (ideértve a jótállási vagy szavatossági kötelezettség, illetve a mennyiségi hiány pótlásának késedelmes teljesítését is) **Megrendelő** a késedelem minden megkezdett napjára munkanaponként napi 1% kötbérre jogosult, melynek alapja a késedelemmel érintett megrendelés nettó ellenértéke. A késedelmi kötbér maximális összege a késedelemmel érintett megrendelés nettó értékének 10%-a.

Késedelmes teljesítés esetére kikötött kötbér megfizetése nem mentesíti a Szállítót a szerződés teljesítése alól.

9.1.2 **Hibás teljesítési kötbér:** hibás teljesítés esetén Megrendelő a hiba kijavításáig vagy a hibás termék kicseréléséig munkanaponként napi 1% kötbérre jogosult, a hibával érintett megrendelés nettó értéke alapján. A kötbér maximális összege a hibával érintett megrendelés értékének 10 %-a.

9.1.3 **Meghiúsulási kötbér:** A jelen szerződés Szállító érdekkörébe tartozó okból történő meghiúsulása esetén, avagy Szállító a szállítást egyéb – érdekkörében felmerülő – okból megtagadja, avagy a késedelme vagy hibás teljesítése elérte az 10 munkanapot (amely ezen esetekben szintén meghiúsulásának minősül), a Szállító a szerződés nettó értéke 20%-nak megfelelő meghiúsulási kötbért köteles fizetni, továbbá a Megrendelő érvényesítheti Szállítóval szemben a kötbéren túli egyéb igényeit is (kárigények, többletköltségek).

**A szerződés Megrendelő részéről történő azonnali hatályú felmondása esetére kikötött meghiúsulási kötbér:** Amennyiben Szállítónak felróható okból a Megrendelő a szerződés rendkívüli felmondására, vagy szankciós elállás gyakorlására kényszerül, úgy Szállító a jelen szerződés nettó értéke 20%-ának megfelelő kötbér fizetésére köteles.

- 9.2 Szerződő Felek megállapodnak abban, hogy Megrendelő jogosult az esedékessé vált kötbérkövetelését az általa még ki nem egyenlített szállítások ellenértékbe beszámítani és a kötbér összegével a Szállító esedékes számláját csökkenteni. Amennyiben Megrendelőnek a kötbér mértékét meghaladó kára keletkezik, azt jogosult Szállító felé továbbhárítani  
A kötbér Megrendelőnek akkor is jár, ha kára nem merült fel.

- 9.3 Késedelmes vagy hibás teljesítés esetére kikötött kötbér megfizetése nem mentesíti a Szállítót a szerződés teljesítése alól. A meghiúsulás esetére kikötött kötbér érvényesítése a teljesítés követelését kizárja.

## 10. Egyéb feltételek

- 10.1 Megrendelő a szerződés időtartama alatt Szállítónak biztosítja:  
- a behajtási lehetőséget a teljesítéssel érintett területére.

- 10.2 Szállító jelen szerződés teljesítése során köteles betartani és figyelembe venni a Megrendelőnél érvényben lévő a munka végzésével összefüggő munkavédelmi és környezetvédelmi

jogszabályok, hatósági határozatok előírásait. Megrendelő ezekről a Szállítót az „FKF Zrt. megbízásából munkát végző vállalkozók környezetvédelmi kötelezettségei” című oktatási segédanyag átadásával (a szerződés **3. sz. melléklete**) tájékoztatja.

- 10.3 Szállító a munkavégzés megkezdése előtt dokumentált oktatás keretében ismerteti munkavállalóival a Megrendelő munkabiztonsági, tűzvédelmi és környezetvédelmi követelményeit. A Szállítónak a környezetvédelemmel összefüggő oktatást „Az FKF Zrt. megbízásából munkát végző vállalkozók környezetvédelmi kötelezettségei” című **3. sz. melléklet** szerinti oktatási segédanyag alapján kell végeznie.
- 10.4 Az oktatás lebonyolítása után a Szállítónak nyilatkoznia kell az oktatás lebonyolításáról és a munkavégzés ideje alatti munkavédelmi, tűzvédelmi és környezetvédelmi következményekkel kapcsolatos felelősségvállalásról a szerződés **4. sz. melléklete** szerinti „Munkavédelmi, tűzvédelmi és környezetvédelmi nyilatkozat” cégszerű aláírásával, amelyet jelen szerződésben a Megrendelő kapcsolattartójaként megjelölt személynek ad át.  
A Szállító a munkabiztonsági és környezetvédelmi előírások betartását a munkafolyamat során folyamatosan ellenőrzi.

## **11. Jótállás, szavatosság**

- 11.1 Szállító garantálja, hogy minden általa leszállított termékek újak, kifogástalan minőségűek, I. osztályúak és gyári hibáktól mentesek.
- 11.2 Szállító szavatolja, hogy kereskedelmi megállapodásai révén képes lesz jelen szerződés időtartama alatt az ajánlatában megadott termékeket a Megrendelő részére, jelen szerződés 3.1 pontjában meghatározott határidőn belül leszállítani.
- 11.3 Szállító által feltétel nélkül vállalt jótállási idő minden egyes termék esetében a teljesítési igazolás keltétől számított **12 hónap**.  
Amennyiben jogszabály kötelező rendelkezése folytán a jótállási idő ennél hosszabb, úgy a jótállási kötelezettség tekintetében ezen hosszabb időtartam az irányadó Szállító teljes körű jótállási kötelezettséget vállal az általa jelen szerződés keretében átadott termékek tekintetében.  
Felek rögzítik, hogy a jótállás időtartama alatt, azzal összefüggésben Megrendelőt semmiféle utólagos fizetési kötelezettség nem terheli sem Szállítóval, sem harmadik személlyel szemben.
- 11.4 A jótállási időben meghibásodott termékek cseréjét a Szállító – faxon vagy elektronikus úton történő igénybejelentéstől számított – 10 napon belül a jelen szerződés 4.1 pontjában meghatározott területén köteles elvégezni munkanapokon 07:00 és 14:00 óra között.
- 11.5 Megrendelő csereként csak eredeti, I. osztályú, új terméke(ke)t fogad el.
- 11.6 A jótállási ügyintézés, a meghibásodás okának megállapítását – műszaki elbírálását – Megrendelőnél a **Környezetgazdálkodási és Minőségügyi Osztály** a Szállítóval közösen végzi el.  
Reklamáció esetén a Szállítónak (mint a jótállás kötelezettjének) kell bizonyítania, hogy a hiba oka a teljesítés után keletkezett.  
A fenti szakmai véleményt – szükség esetén – a Szállító köteles beszerezni. Az ezzel kapcsolatos költségek – amennyiben a minőségi kifogás megalapozottnak bizonyul – a Szállítót terhelik.
- 11.7 A szakértői vélemény alapján, jogos jótállási kifogások esetén Megrendelő a vitatott minőségű termékekre – a Szállító által az ajánlatában vállalt szállítási határidők betartásával – továbbra is igényt tart, azaz Szállító köteles azokat haladéktalanul, de legkésőbb 10 napon belül kicserélni.
- 11.8 Szállító szavatolja, hogy a teljesítése a szerződés rendelkezéseinek, a hatályos jogszabályoknak és szabványoknak, hatósági előírásoknak, valamint az általános szakmai szokásoknak megfelel.

#### A szerződéssel érintett termékeknek

- a) rendelkeznie kell a Megrendelő által megkövetelt tulajdonságokkal,
- b) a nyomon-követhetőség biztosítása érdekében a Szállítónak a termék eredetét követhető módon dokumentálva tudnia kell igazolnia,
- c) alkalmasnak kell lennie azokra a célokra, amelyre a közbeszerzési eljárás irányult,
- d) rendelkeznie kell azzal a minőséggel, amely azonos fajtájú termékeknel szokásos, és amelyet a jogosult elvárhat, figyelembe véve a termékek természetét, valamint Szállítónak, a gyártónak, az importálónak vagy ezek képviselőjének a termékek konkrét tulajdonságaira vonatkozóan a nyertes ajánlatában vállalt paraméterekre;
- e) alkalmasnak kell lennie Megrendelő által meghatározott célra.

### **12. Dokumentáció és jogvédelem**

- 12.1 Szállító kötelezi magát, hogy a Megrendelő által rendelkezésére bocsátott információkat, harmadik fél részére nem teszi hozzáférhetővé, melynek megszegése kártérítési felelősséget von maga után.
- 12.2 Szállító a teljesítése során kizárólag olyan anyagokat, eszközöket, szellemi termékeket használhat, amelyek harmadik személyek jogait nem sértik.

### **13. A szerződés felmondása, elállás**

- 13.1 **A Kbt. 125.§ (5) bekezdése alapján**, Megrendelő jogosult és egyben köteles a szerződést felmondani – ha szükséges olyan határidővel, amely lehetővé teszi, hogy a szerződéssel érintett feladata ellátásáról gondoskodni tudjon – ha
- a) Szállítóként szerződő félben közvetetten vagy közvetlenül 25%-ot meghaladó tulajdoni részesedést szerez valamely olyan jogi személy vagy jogi személyiséggel nem rendelkező gazdasági társaság, amely nem felel meg a Kbt. 56. § (1) bekezdés k) pontjában meghatározott feltételeknek.
  - b) Szállító közvetetten vagy közvetlenül 25%-ot meghaladó tulajdoni részesedést szerez valamely olyan jogi személy vagy jogi személyiséggel nem rendelkező gazdasági társaságban, amely nem felel meg az 56. § (1) bekezdés k) pontjában meghatározott feltételeknek.
- 13.2 Megrendelőnek jogában áll – választása szerint – a szerződést a Szállítóhoz intézett írásbeli nyilatkozatával, azonnali hatállyal felmondani vagy a szerződéstől – az érdekmúlás bizonyítása nélkül – elállni, és – mindkét esetben – a szerződés 9.1.3 pontjában meghatározott jogkövetkezményt alkalmazni Szállító súlyos szerződésszegése (a szerződésből eredő lényeges kötelezettségek súlyos vagy ismétlődő megszegése) esetén  
A Megrendelő szempontjából súlyos szerződésszegésnek minősül különösen, de nem kizárólag, ha a Szállító:
- akár 1 alkalommal igazoltan nem új, I. osztályú terméket szállít (e tekintetben a Felek a Megrendelő jelen szerződésben meghatározott képviselőjének véleményét tekintik irányadónak);
  - 10 alkalommal késedelmesen teljesít;
  - felszólítás ellenére ismételten nem tesz eleget együttműködési kötelezettségeinek és Megrendelő ilyen esetben érvényesítheti Szállítóval szemben a szerződésszegésből fakadó igényeit is.
- 13.3 Szállító jogosult a szerződés azonnali hatállyal történő felmondására, ha Megrendelő fizetési kötelezettségének ismételt írásbeli felszólítás ellenére sem tesz eleget.
- 13.4 A jelen szerződésben meghatározott feltételek nem érintik a Polgári Törvénykönyvben a szerződés felmondására, illetőleg a szerződéstől való elállásra vonatkozóan rögzített jogosultságok érvényesíthetőségét.

#### 14. Vis maior

- 14.1 A vis maior olyan rendkívüli körülmény, amely Felek akaratán és ellenőrzésén kívüli, előre nem látható, általuk elháríthatatlan jellegű és nekik nem felróható (így különösen: természeti katasztrófa, háború, blokád, tűz, robbanás, terrorcselekmények).
- 14.2 A vis maior körülmények mentesítik Feleket a szerződés alapján fennálló kötelei teljesítése alól a körülmények fennállásának időtartamára, feltéve, hogy ezen körülmények a szerződés aláírását követően jönnek létre, illetőleg a szerződés aláírását megelőzően jöttek létre, ám következményeik – melyek meggátolják vagy késleltetik a szerződés teljesítését – az említett időpontban még nem voltak előre láthatóak.
- 14.3 Annak érdekében, hogy bármely vis maior esemény a fentiekkel összhangban a szerződéses kötelei teljesítését akadályozó tényezőként felhozható legyen, a szerződés teljesítésében akadályozott félnek írásban tájékoztatnia kell a másik felet a fenti különleges körülmények bekövetkeztéről. Ezt a tájékoztatást indokolatlan késedelem nélkül kell megtenni azt követően, hogy az illető szerződő Fél felismerte a kötelei teljesítése alól mentesítő indokként felhozható körülmények felmerülését. A fenti értesítésben meg kell jelölni a teljesítés várható késedelmi időszakát is, amennyiben ez felmérhető az adott pillanatban.
- 14.4 Amennyiben a mentesülés indoka megszűnik, úgy erről a tényről a másik felet is haladéktalanul értesíteni kell (írásban is), továbbá lehetőség szerint arról is tájékoztatni kell, hogy a mentesülés indokát jelentő különleges körülmények miatt a késedelmes intézkedéseket mikor fogatosítják.
- 14.5 Amennyiben az elháríthatatlan külső ok miatt a szerződésben rögzített szolgáltatások teljesítése 2 hónapot meghaladó késedelmet szenved, bármely Fél jogosult jelen szerződést felmondani.

#### 15. Értesítés, kapcsolattartás

- 15.1 **Megrendelőnek** szerződéssel kapcsolatos kérdésekben állásfoglalásra kijelölt képviselője, kapcsolattartója:  
Név: Gagyiné Kecsmarik Beatrix  
Tel: 373-7245  
Fax: 323-5865  
E-mail: [GagvineK@fkf.hu](mailto:GagvineK@fkf.hu)  
Cím: 1068 Budapest, Rippl-Rónai u. 34-36.
- 15.2 **Megrendelőnek** a szerződésszerű teljesítés igazolására jogosult képviselője  
Név: Sándor Edit Angéla műszaki beruházási és anyagbeszerzési osztályvezető  
Tel: 373-7210  
Fax: -  
E-mail: [BeckerE@fkf.hu](mailto:BeckerE@fkf.hu)  
Cím: 1068 Budapest, Rippl-Rónai u. 34-36.
- 15.3 **Szállítónak** a szerződés teljesítésével kapcsolatos kérdésekben állásfoglalásra kijelölt képviselője:  
Név: Németh Gábor  
Tel: +36-1-800-1220  
Fax: +36-1-800-1221 vagy 27  
E-mail: [info@dimexbutor.hu](mailto:info@dimexbutor.hu)  
Cím: 1047 Budapest, Károlyi I. u. 10.
- 15.3 Minden értesítést és üzenetet írásban postán (tértivevényes ajánlott levél formájában) vagy telefax, illetve E-mail útján kell továbbítani a másik fél részére, kivéve, ha a szerződés kifejezetten eltérően rendelkezik. Az értesítések abban az időpontban tekinthetők átadottnak, amikor azokat a tértivevény tanúsága szerint a szerződésben megjelölt címre kézbesítették, illetve faxon, vagy e-mail útján történő továbbítás esetén akkor, amikor a hibátlan továbbításról a faxgép által kiadott igazolást, illetőleg az elektronikus levél sikeres kézbesítéséről a visszaigazolást a küldő fél megkapja. A szerződésben megjelölt címre postai úton továbbított tértivevényes küldemény az elküldéstől, postára adástól számított 5. napon akkor is



kézbeszítettnek minősül, ha az „nem kereste”, „elköltözött”, „elköltözött után küldést nem kért”, vagy „nem vette át” jelzéssel érkezik vissza a feladóhoz.

- 15.4 A szerződés megszüntetésével, jogérvényesítéssel kapcsolatos értesítés kizárólag tértivevényes ajánlott levél formájában, vagy faxon történhet.
- 15.5 Szállító az általa elvégzett feladatokról, azok állásáról Megrendelő kérésére bármikor köteles tájékoztatást adni. Szállító köteles Megrendelőt minden olyan körülményről haladéktalanul értesíteni, amely a teljesítés eredményességét vagy kellő időre való elvégzését veszélyezteti, vagy gátolja. Az értesítés/tájékoztatás elmulasztásából eredő kárért Szállító felelős.
- 15.6 Szállító képviselője kijelenti, hogy a Szállító képviseletére és a jelen Szerződés aláírására megfelelő jogosultsággal rendelkezik azzal, hogy az ezzel összefüggésben felmerülő károkért a polgári jog szabályai szerint felelősséggel tartozik Megrendelő felé.

#### **16. A szerződés módosítása**

Jelen szerződésben szabályozottakat csak írásban, – a Kbt. előírásainak megfelelően, a közbeszerzési eljárás alapján megkötött szerződések módosítására vonatkozó szabályok betartásával – Felek cégszerű aláírásával lehet módosítani. A szóban, vagy ráutaló magatartással tett szerződésmódosítás érvénytelen.

#### **17. Záró rendelkezések**

- 17.1 A Felek jogviszonyára a magyar jog az irányadó. A teljesítéssel összefüggő bármely feladat ellátásának nyelve a magyar nyelv.
- 17.2 Tekintettel arra, hogy az év különböző időszakasaiban különbözői munkarend van érvényben, ami a jelen szerződés 4.1. pontjában meghatározott teljesítési hely nyitva tartását módosíthatja és így a megrendelt termékek beszállítási ideje – a nyitvatartási rendnek megfelelően – módosulhat. Erről Szállítót a Megrendelő írásban tájékoztatja.
- 17.3 Jelen Szerződésben foglalt bármely jog késedelmes érvényesítése, illetve érvényesítésének elmulasztása nem jelenti a jogok érvényesítéséről való lemondást, illetve valamely jog részleges vagy kizárólagos érvényesítése nem zárja ki a többi, illetve a fennmaradó jog érvényesítését.
- 17.2 A szerződés értelmezésére és minden olyan kérdésben, ami jelen szerződésben nem szabályozott, a Ptk., a közbeszerzésekről szóló 2011. évi CVIII. törvény és a vonatkozó egyéb jogszabályok rendelkezései az irányadók.
- 17.3 Felek kifejezik szándékukat arra vonatkozóan, hogy a szerződés teljesítése során felmerült vitáikat mindenekelőtt békés úton kísérik meg rendezni, ennek megfelelően közvetlen tárgyalások útján oldják meg. Amennyiben a vitás kérdések rendezésére kezdeményezett tárgyalásaik nem vezetnek eredményre, jogorvoslati kérelmük elbírálására a rendes bírósági fórumokat választják.

A szerződést a Felek áttanulmányozás után, mint szándékukkal és ügyleti akaratukkal mindenben megegyezőt jóváhagyólag írják alá.

*Handwritten signatures and initials:*  
Handwritten signature: *Handwritten signature*  
Handwritten initials: *Handwritten initials*  
Handwritten initials: *Handwritten initials*  
Handwritten initials: *Handwritten initials*

Jelen szerződés 17 pontból, 10 számozott oldalból és 5, jelen szerződés elválaszthatatlan részét képező mellékletből áll. 4 eredeti példányban készült, melyből 3 példány Megrendelőt 1 példány Szállítót illeti meg.

Melléklet:

1. sz. melléklet: Beárazott terméklista
2. sz. melléklet: Termékkatalógus
3. sz. melléklet: FKF Zrt. megbízásából munkát végző vállalkozók környezetvédelmi kötelezettségei" című oktatási segédanya
4. sz. melléklet: Munkavédelmi, tűzvédelmi és környezetvédelmi nyilatkozat
5. sz. melléklet: A teljesítés helyszínei

Budapest, 2013. december hó 30. nap

*Sándor Csilla*  
Közbeszerzési osztályvezető

Fővárosi Közterület-fenntartó Zrt.  
77.

*Iványi András*  
Iványi András  
beszerzési igazgató  
Fővárosi Közterület-fenntartó Zrt.  
Megrendelő

*Sándor Edit Angéla*  
Sándor Edit Angéla  
műszaki beruházási és anyagbeszerzési  
osztályvezető  
Fővárosi Közterület-fenntartó Zrt.  
Megrendelő







*Tóth György*  
anyagbeszerzési csoportvezető

*Németh Gábor*  
Németh Gábor  
ügyvezető  
Dimex Uno Kft.  
Szállító

DIMEX UNO Kft.  
1047 Budapest,  
Karolyi István u. 10.  
77 épület

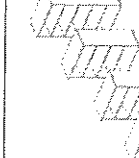
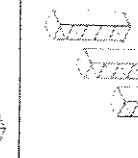
*Sándor Csilla*  
*Iványi András*  
*Sándor Edit Angéla*  
*Tóth György*  
*Németh Gábor*







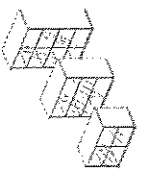
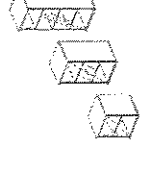
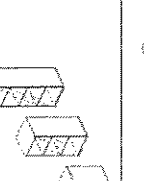
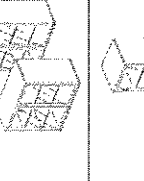
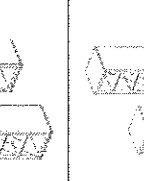
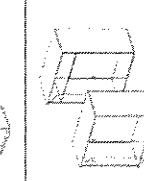
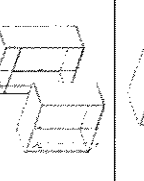
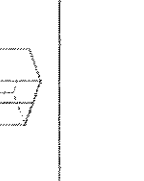

2024.06.09. 1. sz. melléklet

Sz.	Szekrények creuzsnye színiid.	Bútor ábrák	Magasság/Szélesség/Mélység (cm)	Tartozékok	Túléköztaó jelölés felhasznált mennyiség db.(1év)	Aljantkérő által jelenleg használt termék márkaneve, típusneve vagy fantázia neve	Megajánlott termék márkaneve, típusneve vagy fantázia neve	Megajánlott termék ajánlati egységára (nettó F./db)	Aljantitár összezen (nettó Ft)
1.	Ajtós-polcos szekrény		1923x811x404	Fogantyú 2 db, szintezőtalp 4 db, zárható kivitel	3	VÉNUSZ bútorcsalád	Firenze-V	39 460	118 380 Ft
2.	Ajtós-polcos szekrény		1552x811x404	Fogantyú 2 db, szintezőtalp 4 db, zárható kivitel	11	VÉNUSZ bútorcsalád	Firenze-V	32 520	357 720 Ft
3.	Ajtós-polcos szekrény		1146x811x404	Fogantyú 2 db, szintezőtalp 4 db, zárható kivitel	3	VÉNUSZ bútorcsalád	Firenze-V	27 000	81 000 Ft
4.	Ajtós-polcos szekrény		776x811x404	Fogantyú 2 db, szintezőtalp 4 db, zárható kivitel	12	VÉNUSZ bútorcsalád	Firenze-V	22 000	264 000 Ft
5.	Ajtós-polcos fejes szekrény jobbos		1923x410x404	Fogantyú 1 db, szintezőtalp 4 db, zárható kivitel	3	VÉNUSZ bútorcsalád	Firenze-V	27 200	81 600 Ft
6.	Ajtós-polcos fejes szekrény jobbos		1552x410x404	Fogantyú 1 db, szintezőtalp 4 db, zárható kivitel	3	VÉNUSZ bútorcsalád	Firenze-V	24 200	72 600 Ft
7.	Ajtós-polcos fejes szekrény jobbos		1146x410x404	Fogantyú 1 db, szintezőtalp 4 db, zárható kivitel	3	VÉNUSZ bútorcsalád	Firenze-V	20 000	60 000 Ft
8.	Ajtós-polcos fejes szekrény jobbos		776x410x404	Fogantyú 1 db, szintezőtalp 4 db, zárható kivitel	3	VÉNUSZ bútorcsalád	Firenze-V	17 000	51 000 Ft
9.	Ajtós-polcos fejes szekrény balos		1923x410x404	Fogantyú 1 db, szintezőtalp 4 db, zárható kivitel	3	VÉNUSZ bútorcsalád	Firenze-V	27 200	81 600 Ft
10.	Ajtós-polcos fejes szekrény balos		1552x410x404	Fogantyú 1 db, szintezőtalp 4 db, zárható kivitel	3	VÉNUSZ bútorcsalád	Firenze-V	24 200	72 600 Ft
11.	Ajtós-polcos fejes szekrény balos		1146x410x404	Fogantyú 1 db, szintezőtalp 4 db, zárható kivitel	3	VÉNUSZ bútorcsalád	Firenze-V	20 000	60 000 Ft
12.	Ajtós-polcos fejes szekrény balos		776x410x404	Fogantyú 1 db, szintezőtalp 4 db, zárható kivitel	3	VÉNUSZ bútorcsalád	Firenze-V	17 000	51 000 Ft
13.	Nyitott-polcos szekrény		1923x811x404	Szintezőtalp 4 db	3	VÉNUSZ bútorcsalád	Firenze-V	25 200	75 600 Ft
14.	Nyitott-polcos szekrény		1552x811x404	Szintezőtalp 4 db	3	VÉNUSZ bútorcsalád	Firenze-V	22 000	66 000 Ft
15.	Nyitott-polcos szekrény		1146x811x404	Szintezőtalp 4 db	3	VÉNUSZ bútorcsalád	Firenze-V	18 500	55 500 Ft
16.	Nyitott-polcos szekrény		776x811x404	Szintezőtalp 4 db	3	VÉNUSZ bútorcsalád	Firenze-V	15 000	45 000 Ft
17.	Nyitott-polcos fejes szekrény		1923x410x404	Szintezőtalp 4 db	2	VÉNUSZ bútorcsalád	Firenze-V	19 420	38 840 Ft
18.	Nyitott-polcos fejes szekrény		1552x410x404	Szintezőtalp 4 db	2	VÉNUSZ bútorcsalád	Firenze-V	17 440	34 880 Ft
19.	Nyitott-polcos fejes szekrény		1146x410x404	Szintezőtalp 4 db	2	VÉNUSZ bútorcsalád	Firenze-V	15 380	30 760 Ft
20.	Nyitott-polcos fejes szekrény		776x410x404	Szintezőtalp 4 db	2	VÉNUSZ bútorcsalád	Firenze-V	12 440	24 880 Ft
21.	Nyitott-polcos sarokszekrény		1923x670x670	Szintezőtalp 5db	1	VÉNUSZ bútorcsalád	Firenze-V	39 000	39 000 Ft
22.	Nyitott-polcos sarokszekrény		1552x670x670	Szintezőtalp 5db	1	VÉNUSZ bútorcsalád	Firenze-V	36 000	36 000 Ft
23.	Nyitott-polcos sarokszekrény		1146x670x670	Szintezőtalp 5db	1	VÉNUSZ bútorcsalád	Firenze-V	31 000	31 000 Ft
24.	Nyitott-polcos sarokszekrény		776x670x670	Szintezőtalp 5db	1	VÉNUSZ bútorcsalád	Firenze-V	25 400	25 400 Ft

Handwritten marks and signatures: a large 'R' at the top right, a circle 'O' below it, a signature 'A.' in the middle right, and a signature 'A.' at the bottom right.

25.	Üvegajtós-polcos szekrény		1552X811X404	Fogantyú 2 db, szintezőtalp 4 db, zárható kivétel	1	VÉNUSZ bútorcsalád	Firenze-V	36 000	36 000 Ft
26.	Üvegajtós-polcos szekrény		1146X811X404	Fogantyú 2 db, szintezőtalp 4 db, zárható kivétel	1	VÉNUSZ bútorcsalád	Firenze-V	31 000	31 000 Ft
27.	Üvegajtós-polcos szekrény		776X811X404	Fogantyú 2 db, szintezőtalp 4 db, zárható kivétel	1	VÉNUSZ bútorcsalád	Firenze-V	28 500	28 500 Ft
28.	Üvegajtós-polcos feles szekrény jobbos		1552X410X404	Fogantyú 1 db, szintezőtalp 4 db, zárható kivétel	1	VÉNUSZ bútorcsalád	Firenze-V	28 660	28 660 Ft
29.	Üvegajtós-polcos feles szekrény jobbos		1146X410X404	Fogantyú 1 db, szintezőtalp 4 db, zárható kivétel	1	VÉNUSZ bútorcsalád	Firenze-V	22 580	22 580 Ft
30.	Üvegajtós-polcos feles szekrény jobbos		776X410X404	Fogantyú 1 db, szintezőtalp 4 db, zárható kivétel	1	VÉNUSZ bútorcsalád	Firenze-V	19 400	19 400 Ft
31.	Üvegajtós-polcos feles szekrény balos		1552X410X404	Fogantyú 1 db, szintezőtalp 4 db, zárható kivétel	1	VÉNUSZ bútorcsalád	Firenze-V	28 660	28 660 Ft
32.	Üvegajtós-polcos feles szekrény balos		1146X410X404	Fogantyú 1 db, szintezőtalp 4 db, zárható kivétel	1	VÉNUSZ bútorcsalád	Firenze-V	22 580	22 580 Ft
33.	Üvegajtós-polcos feles szekrény balos		776X410X404	Fogantyú 1 db, szintezőtalp 4 db, zárható kivétel	1	VÉNUSZ bútorcsalád	Firenze-V	19 400	19 400 Ft
34.	Üvegajtós-polcos alukeretes szekrény		1552X811X404	Fogantyú 2 db, szintezőtalp 4 db	3	VÉNUSZ bútorcsalád	Firenze-V	47 000	47 000 Ft
35.	Üvegajtós-polcos alukeretes szekrény		1146X811X404	Fogantyú 2 db, szintezőtalp 4 db	1	VÉNUSZ bútorcsalád	Firenze-V	36 500	36 500 Ft
36.	Üvegajtós-polcos alukeretes feles szekrény jobbos		1552X410X404	Fogantyú 1 db, szintezőtalp 4 db	1	VÉNUSZ bútorcsalád	Firenze-V	27 800	27 800 Ft
37.	Üvegajtós-polcos alukeretes feles szekrény jobbos		1146X410X404	Fogantyú 1 db, szintezőtalp 4 db	1	VÉNUSZ bútorcsalád	Firenze-V	23 720	23 720 Ft
38.	Üvegajtós-polcos alukeretes feles szekrény balos		1552X410X404	Fogantyú 1 db, szintezőtalp 4 db	1	VÉNUSZ bútorcsalád	Firenze-V	27 800	27 800 Ft
39.	Üvegajtós-polcos alukeretes feles szekrény balos		1146X410X404	Fogantyú 1 db, szintezőtalp 4 db	1	VÉNUSZ bútorcsalád	Firenze-V	23 720	23 720 Ft
40.	Akaszós-polcos szekrény		1923X811X404	Fogantyú 2 db, szintezőtalp 4 db, kihúzható vállfatarú 300-as, rúdzsárral zárható	1	VÉNUSZ bútorcsalád	Firenze-V	36 000	36 000 Ft
41.	Akaszós-polcos szekrény		1552X811X404	Fogantyú 2 db, szintezőtalp 4 db, kihúzható vállfatarú 300-as, rúdzsárral zárható	1	VÉNUSZ bútorcsalád	Firenze-V	30 800	30 800 Ft
42.	Akaszós szekrény		1923X811X404	Fogantyú 2 db, szintezőtalp 4 db, kihúzható vállfatarú 300-as, rúdzsárral zárható	1	VÉNUSZ bútorcsalád	Firenze-V	36 000	36 000 Ft
43.	Akaszós szekrény		1552X811X404	Fogantyú 2 db, szintezőtalp 4 db, kihúzható vállfatarú 300-as, rúdzsárral zárható	1	VÉNUSZ bútorcsalád	Firenze-V	30 800	30 800 Ft
44.	Akaszós szekrény		1923X811X600	Fogantyú 2 db, szintezőtalp 4 db, mändlihd, rúdzsárral zárható	1	VÉNUSZ bútorcsalád	Firenze-V	36 000	36 000 Ft

*[Handwritten signature]*







45.	Tolójás szekrény		1552X1004X404	Fogantyú 2 db, szintezőtalp 4 db, zárható kivitel	1	VÉNUSZ bútorcsalád	Firenze-V	43 000	43 000 Ft
46.	Tolójás szekrény		1146X1004X404	Fogantyú 2 db, szintezőtalp 4 db, zárható kivitel	3	VÉNUSZ bútorcsalád	Firenze-V	40 000	120 000 Ft
47.	Tolójás szekrény		776X1004X404	Fogantyú 2 db, szintezőtalp 4 db, zárható kivitel	1	VÉNUSZ bútorcsalád	Firenze-V	37 000	37 000 Ft
48.	Tolójás szekrény		1146X1204X404	Fogantyú 2 db, szintezőtalp 4 db, zárható kivitel	1	VÉNUSZ bútorcsalád	Firenze-V	45 000	45 000 Ft
49.	Tolójás szekrény		776X1204X404	Fogantyú 2 db, szintezőtalp 4 db, zárható kivitel	3	VÉNUSZ bútorcsalád	Firenze-V	43 000	129 000 Ft
50.	Fiókos szekrény		776X811X404	Fogantyú 4 illetve 8 db, szintezőtalp 4 db	1	VÉNUSZ bútorcsalád	Firenze-V	23 700	23 700 Ft
51.	Fiókos szekrény		776X410X404	Fogantyú 4 illetve 8 db, szintezőtalp 4 db	1	VÉNUSZ bútorcsalád	Firenze-V	22 300	22 300 Ft
52.	Redőnyös szekrény jobbos illetve balos		776X811X404	Fogantyú 1 db, szintezőtalp 4 db	1	VÉNUSZ bútorcsalád	Firenze-V	43 700	43 700 Ft
53.	Redőnyös szekrény jobbos illetve balos		776X811X404	Fogantyú 1 db, szintezőtalp 4 db	1	VÉNUSZ bútorcsalád	Firenze-V	43 700	43 700 Ft
54.	Redőnyös szekrény jobbos illetve balos		1146x811x404	Fogantyú 1 db, szintezőtalp 4 db	1	VÉNUSZ bútorcsalád	Firenze-V	55 000	55 000 Ft
55.	Redőnyös szekrény jobbos illetve balos		1146x811x404	Fogantyú 1 db, szintezőtalp 4 db	1	VÉNUSZ bútorcsalád	Firenze-V	55 000	55 000 Ft
56.	Redőnyös szekrény jobbos illetve balos		776X1204X404	Fogantyú 1 db, szintezőtalp 4 db	1	VÉNUSZ bútorcsalád	Firenze-V	60 000	60 000 Ft
57.	Redőnyös szekrény jobbos illetve balos		776X1204X404	Fogantyú 1 db, szintezőtalp 4 db	1	VÉNUSZ bútorcsalád	Firenze-V	60 000	60 000 Ft
58.	Redőnyös szekrény jobbos illetve balos		1146x811x404	Fogantyú 1 db, szintezőtalp 4 db	1	VÉNUSZ bútorcsalád	Firenze-V	55 000	55 000 Ft
59.	Redőnyös szekrény jobbos illetve balos		1146x811x404	Fogantyú 1 db, szintezőtalp 4 db	1	VÉNUSZ bútorcsalád	Firenze-V	55 000	55 000 Ft
60.	Bárszekrény		776X1404XE02	Fogantyú 3 db, szintezőtalp 4 db, szellőzőrács: 1 db, 56 literes hűtő	1	VÉNUSZ bútorcsalád	Firenze-V	130 000	130 000 Ft
61.	Ajtós-Regisztrációs szekrény		1552X811X404	Fogantyú 2 db, szintezőtalp 4 db, zárható kivitel	1	VÉNUSZ bútorcsalád	Firenze-V	90 000	90 000 Ft
62.	Ajtós-Regisztrációs szekrény		1146X811X404	Fogantyú 2 db, szintezőtalp 4 db, zárható kivitel	1	VÉNUSZ bútorcsalád	Firenze-V	70 000	70 000 Ft
63.	Ajtós-Regisztrációs szekrény		776x811x404	Fogantyú 2 db, szintezőtalp 4 db, zárható kivitel	1	VÉNUSZ bútorcsalád	Firenze-V	60 000	60 000 Ft

Handwritten signature and initials at the top right of the page.

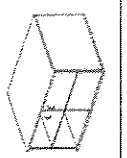
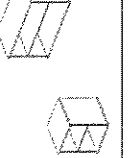
Handwritten number '5' in the center of the page.

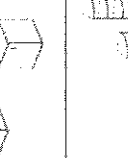
Handwritten number '1' at the bottom center of the page.

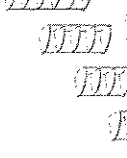
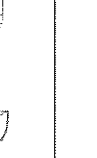
Handwritten signature at the bottom right of the page.











64.	Regiszerterfókos szekrény		1146X811X404	Fogantyú 4 ill. 6 db, szintezőtalp 4 db	1	VÉNUSZ bútorcsalád	Firenze-V	70 000	70 000 Ft
65.	Regiszerterfókos szekrény		776X811X404	Fogantyú 4 ill. 6 db, szintezőtalp 4 db	1	VÉNUSZ bútorcsalád	Firenze-V	60 000	60 000 Ft
66.	Fénymásológépi szekrény		776X1811X600	Fogantyú 2 db, szintezőtalp 4 db, zárható kivétel	1	VÉNUSZ bútorcsalád	Firenze-V	24 180	24 180 Ft
67.	Nyitott-Polcos asztalmagasságú szekrény		731X811X404	Szintezőtalp 4 db	2	VÉNUSZ bútorcsalád	Firenze-V	12 000	24 000 Ft
68.	Nyitott-Polcos asztalmagasságú szekrény		731X410X404	Szintezőtalp 4 db	1	VÉNUSZ bútorcsalád	Firenze-V	10 400	10 400 Ft
69.	Tolójás és redőnyös asztalmagasságú szekrény		731X804X404	Fogantyú 1 ill. 2 db, szintezőtalp 4 db, zárható kivétel	1	VÉNUSZ bútorcsalád	Firenze-V	44 000	44 000 Ft
70.	Tolójás és redőnyös asztalmagasságú szekrény		731X804X404	Fogantyú 1 ill. 2 db, szintezőtalp 4 db, zárható kivétel	1	VÉNUSZ bútorcsalád	Firenze-V	44 000	44 000 Ft
71.	Tolójás és redőnyös asztalmagasságú szekrény		731X1004X404	Fogantyú 1 ill. 2 db, szintezőtalp 4 db, zárható kivétel	1	VÉNUSZ bútorcsalád	Firenze-V	60 000	60 000 Ft
72.	Áltós-polcos asztalmagasságú szekrény, jobbos illetve balos kivétel		731X811X404	Fogantyú 1 ill. 2 db, szintezőtalp 4 db, zárható kivétel	5	VÉNUSZ bútorcsalád	Firenze-V	22 960	114 800 Ft
73.	Áltós-polcos asztalmagasságú szekrény, jobbos illetve balos kivétel		731X410X404	Fogantyú 1 ill. 2 db, szintezőtalp 4 db, zárható kivétel	3	VÉNUSZ bútorcsalád	Firenze-V	17 000	51 000 Ft
74.	Áltós-polcos asztalmagasságú szekrény, jobbos illetve balos kivétel		731X410X404	Fogantyú 1 ill. 2 db, szintezőtalp 4 db, zárható kivétel	3	VÉNUSZ bútorcsalád	Firenze-V	17 000	51 000 Ft
75.	Sarokpolc, jobbos		1923X404X404	Szintezőtalp 3 db	1	VÉNUSZ bútorcsalád	Firenze-V	21 060	21 060 Ft
76.	Sarokpolc, jobbos		1552X404X404	Szintezőtalp 3 db	1	VÉNUSZ bútorcsalád	Firenze-V	19 400	19 400 Ft
77.	Sarokpolc, jobbos		1146X404X404	Szintezőtalp 3 db	1	VÉNUSZ bútorcsalád	Firenze-V	17 060	17 060 Ft
78.	Sarokpolc, jobbos		776X404X404	Szintezőtalp 3 db	1	VÉNUSZ bútorcsalád	Firenze-V	13 800	13 800 Ft
79.	Sarokpolc, balos		1923X404X404	Szintezőtalp 3 db	1	VÉNUSZ bútorcsalád	Firenze-V	21 060	21 060 Ft
80.	Sarokpolc, balos		1552X404X404	Szintezőtalp 3 db	1	VÉNUSZ bútorcsalád	Firenze-V	19 400	19 400 Ft
81.	Sarokpolc, balos		1146X404X404	Szintezőtalp 3 db	1	VÉNUSZ bútorcsalád	Firenze-V	17 060	17 060 Ft
82.	Sarokpolc, balos		776X404X404	Szintezőtalp 3 db	1	VÉNUSZ bútorcsalád	Firenze-V	13 800	13 800 Ft
1.-82. sorok nettó ajánlati egységára összesen:									4 338 700 Ft

Handwritten mark

Handwritten mark

Handwritten mark

Handwritten mark

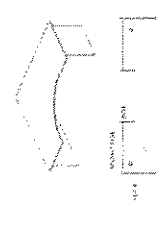
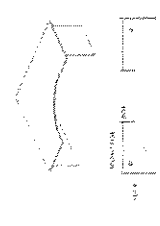
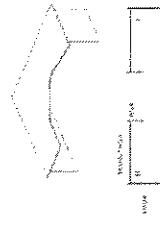
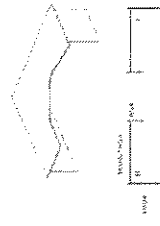
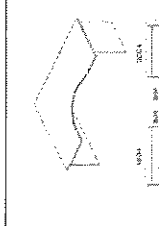
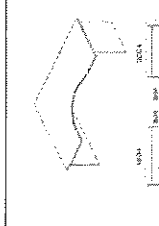

Sz.	Laplábás asztal cseresznye asztinnel	Bútor-ábrák	Magasság/Szélesség/Mélység (mm)	Tartozékok	Tájékoztató jelleggel felhívó színhely mennyiség db (1év)	Aljzati/érintő alatti jellemzők használt termék márkaneve, típusneve vagy fantázia neve	Megajánlott termék márkaneve, típusneve vagy fantázia neve	Megajánlott termék a járulékos egységre (nettó Ft/db)	Aljzati ár összesen (nettó Ft)
83.	Sarkos asztal klaviatúra tartóval		744x804x624	Szintezőtalp 4db klaviatúra tartó 400 mm mély szerelvény csomag 1 garnitúra	1	VÉNUSZ bútorcsalád	Firenze-V	16 600	16 600 Ft
84.	Sarkos asztal klaviatúra tartóval		744x804x804	Szintezőtalp 4db klaviatúra tartó 400 mm mély szerelvény csomag 1 garnitúra	1	VÉNUSZ bútorcsalád	Firenze-V	18 300	18 300 Ft
85.	Sarkos asztal 624 mm-es mélységben		744x1204x624	Szintezőtalp 4db szerelvény csomag 1 garnitúra	1	VÉNUSZ bútorcsalád	Firenze-V	16 100	16 100 Ft
86.	Sarkos asztal 624 mm-es mélységben		744x1404x624	Szintezőtalp 4db szerelvény csomag 1 garnitúra	1	VÉNUSZ bútorcsalád	Firenze-V	18 200	18 200 Ft
87.	Sarkos asztal 624 mm-es mélységben		744x1604x624	Szintezőtalp 4db szerelvény csomag 1 garnitúra	1	VÉNUSZ bútorcsalád	Firenze-V	18 950	18 950 Ft
88.	Sarkos asztal 624 mm-es mélységben		744x1804x624	Szintezőtalp 4db szerelvény csomag 1 garnitúra	1	VÉNUSZ bútorcsalád	Firenze-V	20 770	20 770 Ft
89.	Sarkos asztal 804 mm-es mélységben		744x1204x804	Szintezőtalp 4db szerelvény csomag 1 garnitúra	1	VÉNUSZ bútorcsalád	Firenze-V	17 720	17 720 Ft
90.	Sarkos asztal 804 mm-es mélységben		744x1404x804	Szintezőtalp 4db szerelvény csomag 1 garnitúra	1	VÉNUSZ bútorcsalád	Firenze-V	20 020	20 020 Ft
91.	Sarkos asztal 804 mm-es mélységben		744x1604x804	Szintezőtalp 4db szerelvény csomag 1 garnitúra	1	VÉNUSZ bútorcsalád	Firenze-V	20 850	20 850 Ft
92.	Sarkos asztal 804 mm-es mélységben		744x1804x804	Szintezőtalp 4db szerelvény csomag 1 garnitúra	1	VÉNUSZ bútorcsalád	Firenze-V	22 850	22 850 Ft
93.	Sarkos asztal 804 mm-es mélységben		744x2004x804	Szintezőtalp 4db szerelvény csomag 1 garnitúra	1	VÉNUSZ bútorcsalád	Firenze-V	25 400	25 400 Ft
94.	Sarkos laplábás asztal jobbos illetve balos		744x1604x1604	Szintezőtalp 4db szerelvény csomag 1 garnitúra	3	VÉNUSZ bútorcsalád	Firenze-V	33 000	99 000 Ft
95.	Sarkos laplábás asztal jobbos illetve balos		744x1804x1604	Szintezőtalp 4db szerelvény csomag 1 garnitúra	2	VÉNUSZ bútorcsalád	Firenze-V	34 000	68 000 Ft
96.	Sarkos laplábás asztal jobbos illetve balos		744x1604x1604	Szintezőtalp 4db szerelvény csomag 1 garnitúra	1	VÉNUSZ bútorcsalád	Firenze-V	32 000	32 000 Ft
97.	Sarkos laplábás asztal jobbos illetve balos		744x1804x1604	Szintezőtalp 4db szerelvény csomag 1 garnitúra	1	VÉNUSZ bútorcsalád	Firenze-V	33 000	33 000 Ft
98.	Sarkos laplábás asztal jobbos illetve balos		744x1804x1404	Szintezőtalp 4db szerelvény csomag 1 garnitúra	1	VÉNUSZ bútorcsalád	Firenze-V	30 420	30 420 Ft
99.	Sarkos laplábás asztal jobbos illetve balos		744x2004x1404	Szintezőtalp 4db szerelvény csomag 1 garnitúra	1	VÉNUSZ bútorcsalád	Firenze-V	32 300	32 300 Ft

Handwritten mark at the top right corner.

Handwritten mark on the right side of the page.

Handwritten mark at the bottom right corner.

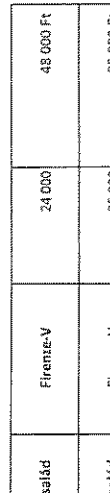
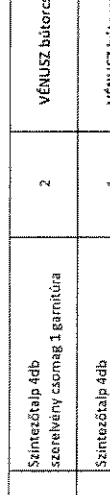
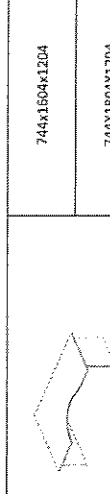
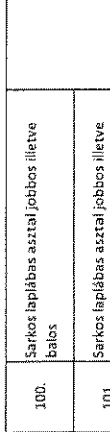
Handwritten mark at the bottom right corner.

100.	Sarkos laplábás asztal   jobbos illetve balos		744x1604x1204	Szintezőtalp 4db szerelevény csomag 1 garnitúra	2	VÉNUSZ bútorcsalád	Firenze-V	24 000	48 000 Ft
101.	Sarkos laplábás asztal   jobbos illetve balos		744x1804x1204	Szintezőtalp 4db szerelevény csomag 1 garnitúra	1	VÉNUSZ bútorcsalád	Firenze-V	25 000	25 000 Ft
102.	Sarkos laplábás asztal   jobbos illetve balos		744x2004x1204	Szintezőtalp 4db szerelevény csomag 1 garnitúra	1	VÉNUSZ bútorcsalád	Firenze-V	26 000	26 000 Ft
103.	Sarkos laplábás asztal   jobbos illetve balos		744x1604x1204	Szintezőtalp 4db szerelevény csomag 1 garnitúra	7	VÉNUSZ bútorcsalád	Firenze-V	25 000	175 000 Ft
104.	Sarkos laplábás asztal   jobbos illetve balos		744x1804x1204	Szintezőtalp 4db szerelevény csomag 1 garnitúra	1	VÉNUSZ bútorcsalád	Firenze-V	25 500	25 500 Ft
105.	Sarkos laplábás asztal   jobbos illetve balos		744x2004x1204	Szintezőtalp 4db szerelevény csomag 1 garnitúra	1	VÉNUSZ bútorcsalád	Firenze-V	26 000	26 000 Ft
106.	Sarkos laplábás asztal   jobbos illetve balos		744x1604x1204	Szintezőtalp 4db szerelevény csomag 1 garnitúra	2	VÉNUSZ bútorcsalád	Firenze-V	24 000	48 000 Ft
107.	Sarkos laplábás asztal   jobbos illetve balos		744x1804x1204	Szintezőtalp 4db szerelevény csomag 1 garnitúra	1	VÉNUSZ bútorcsalád	Firenze-V	25 000	25 000 Ft
108.	Sarkos laplábás asztal   jobbos illetve balos		744x1604x1204	Szintezőtalp 4db szerelevény csomag 1 garnitúra	1	VÉNUSZ bútorcsalád	Firenze-V	26 000	26 000 Ft
109.	Sarkos laplábás asztal   jobbos illetve balos		744x1804x1204	Szintezőtalp 4db szerelevény csomag 1 garnitúra	1	VÉNUSZ bútorcsalád	Firenze-V	27 700	27 700 Ft
110.	Sarkos laplábás asztal   jobbos illetve balos		744x2004x1204	Szintezőtalp 4db szerelevény csomag 1 garnitúra	1	VÉNUSZ bútorcsalád	Firenze-V	29 230	29 230 Ft
111.	Sarkos laplábás asztal   jobbos illetve balos		744x1804x1204	Szintezőtalp 4db szerelevény csomag 1 garnitúra	1	VÉNUSZ bútorcsalád	Firenze-V	27 700	27 700 Ft
112.	Sarkos laplábás asztal   jobbos illetve balos		744x2004x1204	Szintezőtalp 4db szerelevény csomag 1 garnitúra	1	VÉNUSZ bútorcsalád	Firenze-V	29 230	29 230 Ft
113.	Sarkos laplábás asztal   jobbos illetve balos		744x2204x1204	Szintezőtalp 4db szerelevény csomag 1 garnitúra	1	VÉNUSZ bútorcsalád	Firenze-V	30 770	30 770 Ft
114.	Sarkos laplábás asztal   jobbos illetve balos		744x1804x1097	Szintezőtalp 4db szerelevény csomag 1 garnitúra	1	VÉNUSZ bútorcsalád	Firenze-V	27 000	27 000 Ft
115.	Sarkos laplábás asztal   jobbos illetve balos		744x2004x1097	Szintezőtalp 4db szerelevény csomag 1 garnitúra	1	VÉNUSZ bútorcsalád	Firenze-V	28 460	28 460 Ft
116.	Sarkos laplábás asztal   jobbos illetve balos		744x2204x1097	Szintezőtalp 4db szerelevény csomag 1 garnitúra	1	VÉNUSZ bútorcsalád	Firenze-V	30 000	30 000 Ft

Handwritten signature and a circle.

6.

Handwritten mark.



117.	Sarkos laplábas asztal		744x1853x1225	Szintercőtalp 4db szerelvény csomag 1 garnitúra csőláb 120"-os 1 db lapkötő 18-as 2 db	6	VÉNUSZ bútorcsalád	Firenze-V	34 000	204 000 Ft
118.	Sarkos laplábas asztal		744x2004x882	Szintercőtalp 4db szerelvény csomag 1 garnitúra csőláb 135"-os 2 db lapkötő 18-as 3 db laposvas 2 db sarokvas 4 db	1	VÉNUSZ bútorcsalád	Firenze-V	28 400	28 400 Ft
119.	Sarkos laplábas asztal jobbos illetve balos		744x1956x1440	Szintercőtalp 4db szerelvény csomag 1 garnitúra csőláb 120"-os 1 db lapkötő 18-as 2 db	1	VÉNUSZ bútorcsalád	Firenze-V	32 000	32 000 Ft
120.	Sarkos laplábas asztal jobbos illetve balos		744x1604x1004	Szintercőtalp 4db szerelvény csomag 1 garnitúra	1	VÉNUSZ bútorcsalád	Firenze-V	23 000	23 000 Ft
121.	Sarkos laplábas asztal jobbos illetve balos		744x1804x1004	Szintercőtalp 4db szerelvény csomag 1 garnitúra	1	VÉNUSZ bútorcsalád	Firenze-V	24 240	24 240 Ft
122.	Sarkos laplábas asztal jobbos illetve balos		744x1804x930	Szintercőtalp 4db szerelvény csomag 1 garnitúra	1	VÉNUSZ bútorcsalád	Firenze-V	24 240	24 240 Ft



133.	Sarkos laplábás asztal jobbos illetve balos		744x1804x1204	Szintezőtalp 4db szerelvény csomag 1 garnitúra	1	VÉNUSZ bútorcsalád	Firenze-V	25 380	25 380 Ft
134.	Sarkos laplábás asztal jobbos illetve balos		744x2004x1204	Szintezőtalp 4db szerelvény csomag 1 garnitúra	1	VÉNUSZ bútorcsalád	Firenze-V	26 920	26 920 Ft
135.	Laplábás egyoldalon kerekített asztal klaviatúrattartóval		744x804x624	Szintezőtalp 4db szerelvény csomag 1 garnitúra	1	VÉNUSZ bútorcsalád	Firenze-V	17 750	17 750 Ft
136.	Laplábás egyoldalon kerekített asztal klaviatúrattartóval		744x804x804	Szintezőtalp 4db szerelvény csomag 1 garnitúra	1	VÉNUSZ bútorcsalád	Firenze-V	19 570	19 570 Ft
137.	Laplábás egyoldalon kerekített asztal		744x1204x624	Szintezőtalp 4db szerelvény csomag 1 garnitúra	1	VÉNUSZ bútorcsalád	Firenze-V	17 740	17 740 Ft
138.	Laplábás egyoldalon kerekített asztal		744x1404x624	Szintezőtalp 4db szerelvény csomag 1 garnitúra	1	VÉNUSZ bútorcsalád	Firenze-V	20 040	20 040 Ft
139.	Laplábás egyoldalon kerekített asztal		744x1604x624	Szintezőtalp 4db szerelvény csomag 1 garnitúra	1	VÉNUSZ bútorcsalád	Firenze-V	21 020	21 020 Ft
140.	Laplábás egyoldalon kerekített asztal		744x1804x624	Szintezőtalp 4db szerelvény csomag 1 garnitúra	1	VÉNUSZ bútorcsalád	Firenze-V	23 050	23 050 Ft
141.	Laplábás egyoldalon kerekített asztal		744x1204x804	Szintezőtalp 4db szerelvény csomag 1 garnitúra	1	VÉNUSZ bútorcsalád	Firenze-V	19 440	19 440 Ft
142.	Laplábás egyoldalon kerekített asztal		744x1404x804	Szintezőtalp 4db szerelvény csomag 1 garnitúra	1	VÉNUSZ bútorcsalád	Firenze-V	21 960	21 960 Ft
143.	Laplábás egyoldalon kerekített asztal		744x1604x804	Szintezőtalp 4db szerelvény csomag 1 garnitúra	1	VÉNUSZ bútorcsalád	Firenze-V	23 080	23 080 Ft
144.	Laplábás egyoldalon kerekített asztal		744x1804x804	Szintezőtalp 4db szerelvény csomag 1 garnitúra	1	VÉNUSZ bútorcsalád	Firenze-V	25 220	25 220 Ft
145.	Laplábás egyoldalon kerekített asztal		744x2004x804	Szintezőtalp 4db szerelvény csomag 1 garnitúra	1	VÉNUSZ bútorcsalád	Firenze-V	27 970	27 970 Ft
146.	Laplábás kétoldalon kerekített asztal klaviatúra tartóval		744x804x624	Szintezőtalp 4db szerelvény csomag 1 garnitúra	1	VÉNUSZ bútorcsalád	Firenze-V	18 300	18 300 Ft
147.	Laplábás kétoldalon kerekített asztal klaviatúra tartóval		744x804x804	Szintezőtalp 4db szerelvény csomag 1 garnitúra	1	VÉNUSZ bútorcsalád	Firenze-V	20 120	20 120 Ft

Handwritten signature and a circle.

g.

Handwritten mark.

Handwritten mark.

Handwritten mark at the top right of the page.

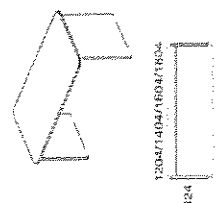
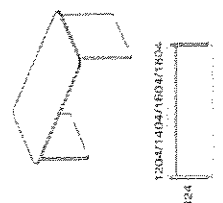
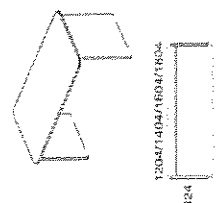
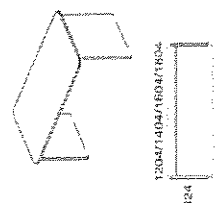
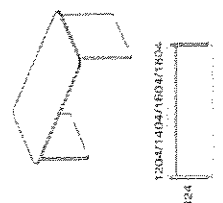
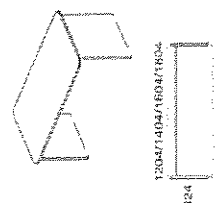
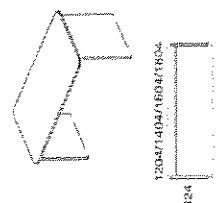
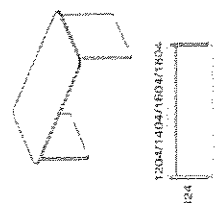
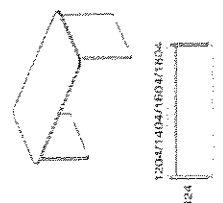
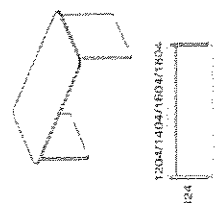
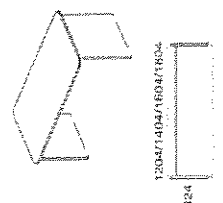
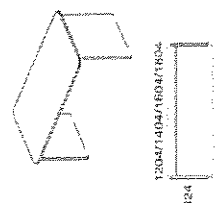
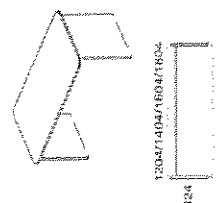
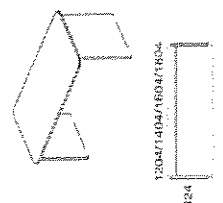
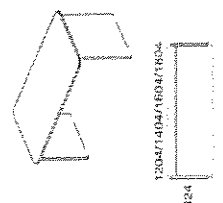
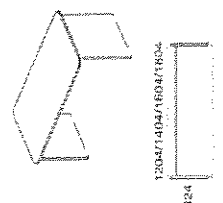
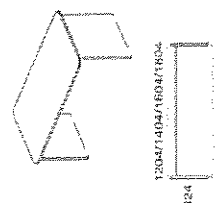
148.	Laplábas kétoldalon kerekített asztal		744x1204x624	Szintezőtalp 4db szerelevény csomag 1 garnitúra	9	VÉNUSZ bútorcsalád	Firenze-V	24 000	216 000 Ft
149.	Laplábas kétoldalon kerekített asztal		744x1404x624	Szintezőtalp 4db szerelevény csomag 1 garnitúra	2	VÉNUSZ bútorcsalád	Firenze-V	26 000	52 000 Ft
150.	Laplábas kétoldalon kerekített asztal		744x1604x624	Szintezőtalp 4db szerelevény csomag 1 garnitúra	1	VÉNUSZ bútorcsalád	Firenze-V	27 000	27 000 Ft
151.	Laplábas kétoldalon kerekített asztal		744x1804x624	Szintezőtalp 4db szerelevény csomag 1 garnitúra	1	VÉNUSZ bútorcsalád	Firenze-V	29 000	29 000 Ft
152.	Laplábas kétoldalon kerekített asztal		744x1204x804	Szintezőtalp 4db szerelevény csomag 1 garnitúra	1	VÉNUSZ bútorcsalád	Firenze-V	26 000	26 000 Ft
153.	Laplábas kétoldalon kerekített asztal		744x1404x804	Szintezőtalp 4db szerelevény csomag 1 garnitúra	1	VÉNUSZ bútorcsalád	Firenze-V	29 000	29 000 Ft
154.	Laplábas kétoldalon kerekített asztal		744x1604x804	Szintezőtalp 4db szerelevény csomag 1 garnitúra	1	VÉNUSZ bútorcsalád	Firenze-V	30 000	30 000 Ft
155.	Laplábas kétoldalon kerekített asztal		744x1804x804	Szintezőtalp 4db szerelevény csomag 1 garnitúra	1	VÉNUSZ bútorcsalád	Firenze-V	33 000	33 000 Ft
156.	Laplábas kétoldalon kerekített asztal		744x2004x804	Szintezőtalp 4db szerelevény csomag 1 garnitúra	1	VÉNUSZ bútorcsalád	Firenze-V	36 000	36 000 Ft
157.	Laplábas kerekített asztal jobbos illetve balos		744x1604x1204	Szintezőtalp 4db szerelevény csomag 1 garnitúra	5	VÉNUSZ bútorcsalád	Firenze-V	29 700	148 500 Ft
158.	Laplábas kerekített asztal jobbos illetve balos		744x1804x1204	Szintezőtalp 4db szerelevény csomag 1 garnitúra	1	VÉNUSZ bútorcsalád	Firenze-V	30 400	30 400 Ft
159.	Laplábas kerekített asztal jobbos illetve balos		744x2004x1204	Szintezőtalp 4db szerelevény csomag 1 garnitúra	1	VÉNUSZ bútorcsalád	Firenze-V	31 000	31 000 Ft
160.	Laplábas kerekített asztal jobbos illetve balos		744x1604x1204	Szintezőtalp 4db szerelevény csomag 1 garnitúra	1	VÉNUSZ bútorcsalád	Firenze-V	27 700	27 700 Ft
161.	Laplábas kerekített asztal jobbos illetve balos		744x1804x1204	Szintezőtalp 4db szerelevény csomag 1 garnitúra	4	VÉNUSZ bútorcsalád	Firenze-V	29 400	117 600 Ft
162.	Laplábas kerekített asztal jobbos illetve balos		744x2004x1204	Szintezőtalp 4db szerelevény csomag 1 garnitúra	1	VÉNUSZ bútorcsalád	Firenze-V	31 000	31 000 Ft
163.	Laplábas kerekített asztal jobbos illetve balos		744x1604x1104	Szintezőtalp 4db szerelevény csomag 1 garnitúra	1	VÉNUSZ bútorcsalád	Firenze-V	27 300	27 300 Ft
164.	Laplábas kerekített asztal jobbos illetve balos		744x1804x1104	Szintezőtalp 4db szerelevény csomag 1 garnitúra	1	VÉNUSZ bútorcsalád	Firenze-V	29 000	29 000 Ft

10.

Handwritten mark at the bottom left of the page.

Handwritten mark at the bottom right of the page.





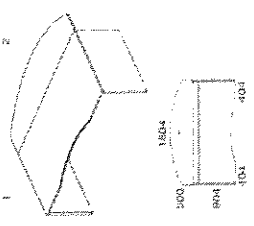
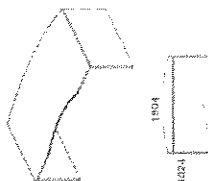
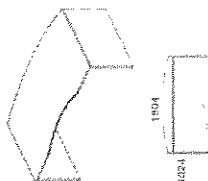
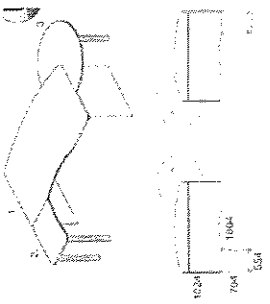
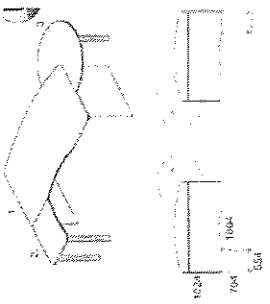
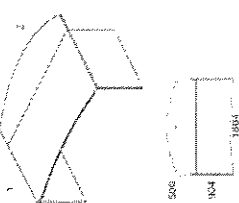
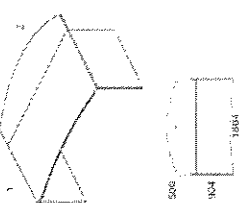
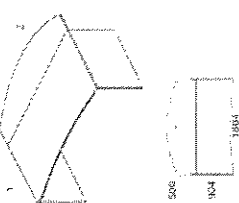



185.	Laplábba vezetői asztal		744x1804x504	180x90 színtezőtalp 4 db szerelvény csomag 1 garnitúra+F657a 180x180* laposvas 3db csőláb 1db	1	VÉNUSZ bútorcsalád	Firenze-V	27 150	27 150 Ft
186.	Laplábba vezetői asztal		744x1804x500	180x90 színtezőtalp 4 db szerelvény csomag 1 garnitúra+F657a 180x180* laposvas 3db csőláb 1db	1	VÉNUSZ bútorcsalád	Firenze-V	15 250	15 250 Ft
187.	Laplábba vezetői asztal		744x1804x1024	színtezőtalp 4 db szerelvény csomag 1 garnitúra	1	VÉNUSZ bútorcsalád	Firenze-V	27 700	27 700 Ft
188.	Laplábba vezetői asztal		744x1804x1024	180x102 Színtezőtalp 4db szerelvény csomag 1 garnitúra 70/55 csőláb 1 db laposvas 3 db 50/270* csőláb 1 db laposvas 3 db	1	VÉNUSZ bútorcsalád	Firenze-V	27 700	27 700 Ft
189.	Laplábba vezetői asztal		744x704x554	180x102 Színtezőtalp 4db szerelvény csomag 1 garnitúra 70/55 csőláb 1 db laposvas 3 db 50/270* csőláb 1 db laposvas 3 db	1	VÉNUSZ bútorcsalád	Firenze-V	10 400	10 400 Ft
190.	Laplábba vezetői asztal		744x500x500	180x102 Színtezőtalp 4db szerelvény csomag 1 garnitúra 70/55 csőláb 1 db laposvas 3 db 50/270* csőláb 1 db laposvas 3 db	1	VÉNUSZ bútorcsalád	Firenze-V	6 500	6 500 Ft
191.	Laplábba vezetői asztal		744x1804x904	180x90 színtezőtalp 4 db szerelvény csomag 1 garnitúra 180x180* laposvas 3db csőláb 1db	1	VÉNUSZ bútorcsalád	Firenze-V	27 000	27 000 Ft
192.	Laplábba vezetői asztal		744x1804x500	180x90 színtezőtalp 4 db szerelvény csomag 1 garnitúra 180x180* laposvas 3db csőláb 1db	1	VÉNUSZ bútorcsalád	Firenze-V	15 250	15 250 Ft

13.

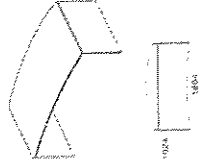
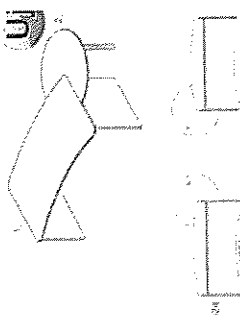
*Handwritten signature and initials*

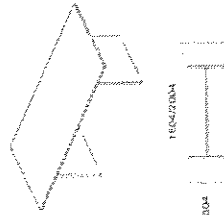
*Handwritten signature and initials*

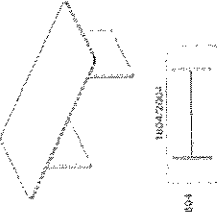
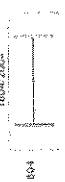
193.	Laplábas vezetéki asztal		744x1804x1024	szintezőtalp 4 db szerelevény csomag 1 garnitúra	1	VÉNUSZ bútorcsalád	Firenze-V	27 700	27 700 Ft
194.	Laplábas vezetéki asztal		744x1804x1024	180x100 szintezőtalp 4 db szerelevény csomag 1 garnitúra 50x270° laposvas 3db csőláb 1db	1	VÉNUSZ bútorcsalád	Firenze-V	27 700	27 700 Ft
195.	Laplábas vezetéki asztal		744x500x500	180x100 szintezőtalp 4 db szerelevény csomag 1 garnitúra 50x270° laposvas 3db csőláb 1db	1	VÉNUSZ bútorcsalád	Firenze-V	6 500	6 500 Ft
196.	Laplábas tárgyaló asztal sarkos		744x1804x804	szintezőtalp 4 db szerelevény csomag 1 garnitúra	1	VÉNUSZ bútorcsalád	Firenze-V	22 840	22 840 Ft
197.	Laplábas tárgyaló asztal sarkos		744x2004x804	szintezőtalp 4 db szerelevény csomag 1 garnitúra	1	VÉNUSZ bútorcsalád	Firenze-V	25 400	25 400 Ft
198.	Laplábas tárgyaló asztal kerékelt		744x1804x804	szintezőtalp 4 db szerelevény csomag 1 garnitúra	1	VÉNUSZ bútorcsalád	Firenze-V	25 650	25 650 Ft
199.	Laplábas tárgyaló asztal kerékelt		744x2004x804	szintezőtalp 4 db szerelevény csomag 1 garnitúra	1	VÉNUSZ bútorcsalád	Firenze-V	28 400	28 400 Ft

*Handwritten signature and initials*

*Handwritten initials*

*Handwritten signature and initials*



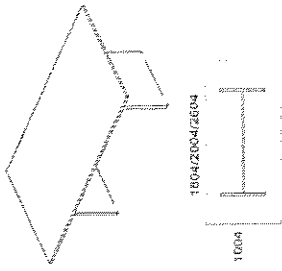
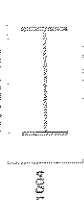
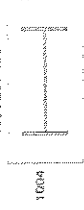
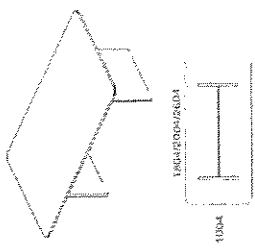
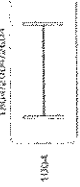
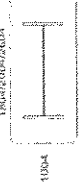
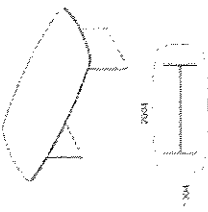
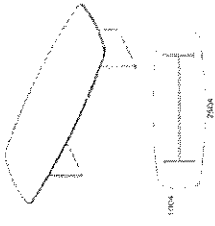

200.	Laplábos tárgyaló asztal sarkos		744x1804x1004	szintezőtalp 4 db szerelvény csomag 1 garnitúra	1	VÉNUSZ bútorcsalád	Firenze-V	24 400	24 400 Ft
201.	Laplábos tárgyaló asztal sarkos		744x2004x1004	szintezőtalp 4 db szerelvény csomag 1 garnitúra	1	VÉNUSZ bútorcsalád	Firenze-V	27 150	27 150 Ft
202.	Laplábos tárgyaló asztal sarkos		744x2504x1004	szintezőtalp 4 db szerelvény csomag 1 garnitúra	1	VÉNUSZ bútorcsalád	Firenze-V	30 600	30 600 Ft
203.	Laplábos tárgyaló asztal kerekített		744x1804x1004	szintezőtalp 4 db szerelvény csomag 1 garnitúra	1	VÉNUSZ bútorcsalád	Firenze-V	27 300	27 300 Ft
204.	Laplábos tárgyaló asztal kerekített		744x2004x1004	szintezőtalp 4 db szerelvény csomag 1 garnitúra	1	VÉNUSZ bútorcsalád	Firenze-V	30 200	30 200 Ft
205.	Laplábos tárgyaló asztal kerekített		744x2504x1004	szintezőtalp 4 db szerelvény csomag 1 garnitúra	1	VÉNUSZ bútorcsalád	Firenze-V	34 000	34 000 Ft
206.	Laplábos tárgyaló asztal		744x2004x1004	szintezőtalp 4 db szerelvény csomag 1 garnitúra	1	VÉNUSZ bútorcsalád	Firenze-V	36 000	36 000 Ft
207.	Laplábos tárgyaló asztal		744x2504x1004	szintezőtalp 4 db szerelvény csomag 1 garnitúra	1	VÉNUSZ bútorcsalád	Firenze-V	50 000	50 000 Ft

Handwritten initials and a circle.

Handwritten initials 'AS'.

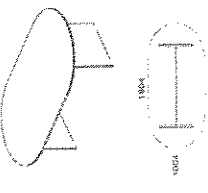
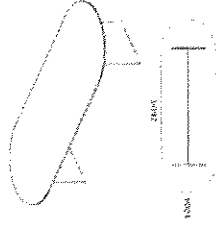
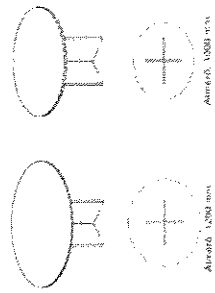
Handwritten initials and a checkmark.

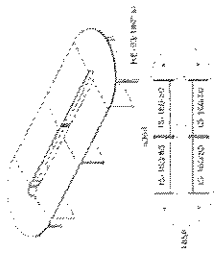
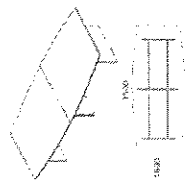
208.	Laplábba tárgyaló asztal		744x1804x1004	szintezőtalp 4 db szerelevény csomag 1 garnitúra	1	VÉNUSZ bútorcsalád	Firenze-V	33 300 Ft
209.	Laplábba tárgyaló asztal		744x2004x1004	szintezőtalp 4 db szerelevény csomag 1 garnitúra	1	VÉNUSZ bútorcsalád	Firenze-V	50 000 Ft
210.	Laplábba kerek tárgyaló asztal		744x1000x1000	szintezőtalp 4 db szerelevény csomag 1 garnitúra	1	VÉNUSZ bútorcsalád	Firenze-V	22 000 Ft
211.	Laplábba kerek tárgyaló asztal		744x1200x1200	szintezőtalp 4 db szerelevény csomag 1 garnitúra	1	VÉNUSZ bútorcsalád	Firenze-V	27 000 Ft
212.	Laplábba tárgyaló asztal		744x5066x1858	szintezőtalp 16 db szerelevény csomag 4 garnitúra csőből 4 db láposvas 12 db	1	VÉNUSZ bútorcsalád	Firenze-V	120 000 Ft
213.	Laplábba tárgyaló asztal		744x3500x1600	szintezőtalp 10 db szerelevény csomag 1 garnitúra láposvas 2 db	1	VÉNUSZ bútorcsalád	Firenze-V	54 000 Ft

*Handwritten signature and initials*

*Handwritten signature and initials*

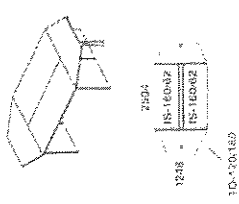
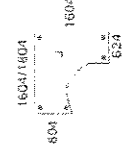





















214.	Lapiás tárgyaló asztal		744x2504x1248	szimmetrikus 8 db sztereó csomagtartó, 2 garnitúra sarkok, 2 db csőláb 2 db	1	VÉNUSZ bútorcsalád	Firenze-V	63 000	63 000 Ft
215.	Csőláb asztal		744x804x624	csőláb 4 db	1	VÉNUSZ bútorcsalád	Firenze-V	14 000	14 000 Ft
216.	Csőláb asztal		744x1204x624	csőláb 4 db	1	VÉNUSZ bútorcsalád	Firenze-V	15 000	15 000 Ft
217.	Csőláb asztal		744x1404x624	csőláb 4 db	1	VÉNUSZ bútorcsalád	Firenze-V	17 500	17 500 Ft
218.	Csőláb asztal		744x1604x624	csőláb 4 db	1	VÉNUSZ bútorcsalád	Firenze-V	19 000	19 000 Ft
219.	Csőláb asztal		744x1804x624	csőláb 4 db	1	VÉNUSZ bútorcsalád	Firenze-V	20 000	20 000 Ft
220.	Csőláb asztal egyoldalt kerekített		744x804x624	csőláb 4 db	1	VÉNUSZ bútorcsalád	Firenze-V	16 000	16 000 Ft
221.	Csőláb asztal egyoldalt kerekített		744x1204x624	csőláb 4 db	1	VÉNUSZ bútorcsalád	Firenze-V	18 000	18 000 Ft
222.	Csőláb asztal egyoldalt kerekített		744x1404x624	csőláb 4 db	1	VÉNUSZ bútorcsalád	Firenze-V	20 000	20 000 Ft
223.	Csőláb asztal egyoldalt kerekített		744x1604x624	csőláb 4 db	1	VÉNUSZ bútorcsalád	Firenze-V	20 600	20 600 Ft
224.	Csőláb asztal egyoldalt kerekített		744x1804x624	csőláb 4 db	1	VÉNUSZ bútorcsalád	Firenze-V	21 700	21 700 Ft
225.	Csőláb asztal kétoldalt kerekített		744x804x624	csőláb 4 db	1	VÉNUSZ bútorcsalád	Firenze-V	18 000	18 000 Ft
226.	Csőláb asztal kétoldalt kerekített		744x1204x624	csőláb 4 db	1	VÉNUSZ bútorcsalád	Firenze-V	20 000	20 000 Ft
227.	Csőláb asztal kétoldalt kerekített		744x1404x624	csőláb 4 db	1	VÉNUSZ bútorcsalád	Firenze-V	21 600	21 600 Ft
228.	Csőláb asztal kétoldalt kerekített		744x1604x624	csőláb 4 db	1	VÉNUSZ bútorcsalád	Firenze-V	22 000	22 000 Ft
229.	Csőláb asztal kétoldalt kerekített		744x1804x624	csőláb 4 db	1	VÉNUSZ bútorcsalád	Firenze-V	24 000	24 000 Ft
230.	Csőláb asztal jobbos illetve balos		744x1604x1604	csőláb 5 db	1	VÉNUSZ bútorcsalád	Firenze-V	29 300	29 300 Ft
231.	Csőláb asztal jobbos illetve balos		744x1804x1604	csőláb 5 db	1	VÉNUSZ bútorcsalád	Firenze-V	30 700	30 700 Ft
232.	Csőláb asztal jobbos illetve balos		744x1604x1204	csőláb 5 db	1	VÉNUSZ bútorcsalád	Firenze-V	27 000	27 000 Ft
233.	Csőláb asztal jobbos illetve balos		744x1804x1204	csőláb 5 db	1	VÉNUSZ bútorcsalád	Firenze-V	29 000	29 000 Ft
234.	Csőláb asztal jobbos illetve balos		744x2004x1204	csőláb 5 db	1	VÉNUSZ bútorcsalád	Firenze-V	31 000	31 000 Ft

Handwritten signature and a circle mark.

17.

Handwritten mark.

Handwritten mark.

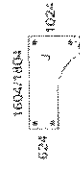
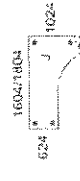
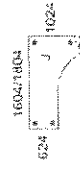
235.	Csölábas asztal jobbos illetve balos	1604/1804 	744x1604x1004	csölab 4 db	1	VÉNUSZ bútorcsalád	Firenze-V	21 000	21 000 Ft
236.	Csölábas asztal jobbos illetve balos	804 	744x1804x1004	csölab 4 db	1	VÉNUSZ bútorcsalád	Firenze-V	22 000	22 000 Ft
237.	Csölábas sarkos asztal	804/1204/1404/1604/1804/2004 	744x804x804	csölab 4 db	10	VÉNUSZ bútorcsalád	Firenze-V	16 000	160 000 Ft
238.	Csölábas sarkos asztal	804 	744x1204x804	csölab 4 db	1	VÉNUSZ bútorcsalád	Firenze-V	18 000	18 000 Ft
239.	Csölábas sarkos asztal	804 	744x1404x804	csölab 4 db	1	VÉNUSZ bútorcsalád	Firenze-V	20 000	20 000 Ft
240.	Csölábas sarkos asztal	804 	744x1604x804	csölab 4 db	1	VÉNUSZ bútorcsalád	Firenze-V	20 500	20 500 Ft
241.	Csölábas sarkos asztal	804 	744x1804x804	csölab 4 db	1	VÉNUSZ bútorcsalád	Firenze-V	22 000	22 000 Ft
242.	Csölábas sarkos asztal	804 	744x2004x804	csölab 4 db	1	VÉNUSZ bútorcsalád	Firenze-V	23 700	23 700 Ft
243.	Csölábas egyoldalt kerekített asztal	804/1204/1404/1604/1804/2004 	744x804x804	csölab 4 db	1	VÉNUSZ bútorcsalád	Firenze-V	18 700	18 700 Ft
244.	Csölábas egyoldalt kerekített asztal	804 	744x1204x804	csölab 4 db	1	VÉNUSZ bútorcsalád	Firenze-V	20 400	20 400 Ft
245.	Csölábas egyoldalt kerekített asztal	804 	744x1404x804	csölab 4 db	1	VÉNUSZ bútorcsalád	Firenze-V	22 000	22 000 Ft
246.	Csölábas egyoldalt kerekített asztal	804 	744x1604x804	csölab 4 db	1	VÉNUSZ bútorcsalád	Firenze-V	22 700	22 700 Ft
247.	Csölábas egyoldalt kerekített asztal	804 	744x1804x804	csölab 4 db	1	VÉNUSZ bútorcsalád	Firenze-V	24 000	24 000 Ft
248.	Csölábas egyoldalt kerekített asztal	804 	744x2004x804	csölab 4 db	1	VÉNUSZ bútorcsalád	Firenze-V	26 000	26 000 Ft
249.	Csölábas kétoldalt kerekített asztal	804/1204/1404/1604/1804/2004 	744x804x804	csölab 4 db	1	VÉNUSZ bútorcsalád	Firenze-V	19 000	19 000 Ft
250.	Csölábas kétoldalt kerekített asztal	804 	744x1204x804	csölab 4 db	1	VÉNUSZ bútorcsalád	Firenze-V	22 000	22 000 Ft
251.	Csölábas kétoldalt kerekített asztal	804 	744x1404x804	csölab 4 db	1	VÉNUSZ bútorcsalád	Firenze-V	23 000	23 000 Ft
252.	Csölábas kétoldalt kerekített asztal	804 	744x1604x804	csölab 4 db	1	VÉNUSZ bútorcsalád	Firenze-V	24 000	24 000 Ft
253.	Csölábas kétoldalt kerekített asztal	804 	744x1804x804	csölab 4 db	1	VÉNUSZ bútorcsalád	Firenze-V	25 000	25 000 Ft
254.	Csölábas kétoldalt kerekített asztal	804 	744x2004x804	csölab 4 db	1	VÉNUSZ bútorcsalád	Firenze-V	27 000	27 000 Ft
255.	Csölábas asztal jobbos illetve balos	1804/2004/2204 	744x1804x1404	csölab 5 db	1	VÉNUSZ bútorcsalád	Firenze-V	29 700	29 700 Ft
256.	Csölábas asztal jobbos illetve balos	804 	744x2004x1404	csölab 5 db	1	VÉNUSZ bútorcsalád	Firenze-V	31 000	31 000 Ft
257.	Csölábas asztal jobbos illetve balos	1604/1804 	744x2204x1404	csölab 5 db	1	VÉNUSZ bútorcsalád	Firenze-V	32 700	32 700 Ft
258.	Csölábas asztal jobbos illetve balos	624 	744x1604x1024	csölab 4 db	1	VÉNUSZ bútorcsalád	Firenze-V	22 300	22 300 Ft
259.	Csölábas asztal jobbos illetve balos	804 	744x1804x1024	csölab 4 db	1	VÉNUSZ bútorcsalád	Firenze-V	24 000	24 000 Ft



*[Handwritten signature]*

18.

*[Handwritten marks]*

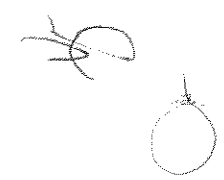
260.	Csőláb asztal jobbba illetve balos	1604/1804/2004 804 J 624 1204	744x1604x1204	csőláb 5 db	1	VÉNUSZ bútorcsalád	Firenze-V	27 000	27 000 Ft
261.	Csőláb asztal jobbba illetve balos		744x1804x1204	csőláb 5 db	1	VÉNUSZ bútorcsalád	Firenze-V	29 000	29 000 Ft
262.	Csőláb asztal jobbba illetve balos		744x2004x1204	csőláb 5 db	1	VÉNUSZ bútorcsalád	Firenze-V	31 000	31 000 Ft
263.	Toldatok lapiábas asztalhoz, sarkos kapcsolható elemek		744x1204x804	120-180/80 szintezőtalp 4 db szerelvény csomag 1 garnitúra laposvas 2 db 120-180/80 csőláb 4 db laposvas 2 db	1	VÉNUSZ bútorcsalád	Firenze-V	19 800	19 800 Ft
264.	Toldatok lapiábas asztalhoz, sarkos kapcsolható elemek		744x1404x804	szerelvény csomag 1 garnitúra laposvas 2 db 120-180/80 csőláb 4 db laposvas 2 db	1	VÉNUSZ bútorcsalád	Firenze-V	22 000	22 000 Ft
265.	Toldatok lapiábas asztalhoz, sarkos kapcsolható elemek		744x1604x804	szerelvény csomag 1 garnitúra laposvas 2 db 120-180/80 csőláb 4 db laposvas 2 db	1	VÉNUSZ bútorcsalád	Firenze-V	23 000	23 000 Ft
266.	Toldatok lapiábas asztalhoz, sarkos kapcsolható elemek		744x1804x804	120-180/80 szintezőtalp 4 db szerelvény csomag 1 garnitúra laposvas 2 db 120-180/80 csőláb 4 db laposvas 2 db	1	VÉNUSZ bútorcsalád	Firenze-V	25 000	25 000 Ft
267.	Toldatok lapiábas asztalhoz, sarkos kapcsolható elemek		744x1204x804	szerelvény csomag 1 garnitúra laposvas 2 db 120-180/80 csőláb 4 db laposvas 2 db	1	VÉNUSZ bútorcsalád	Firenze-V	22 200	22 200 Ft
268.	Toldatok lapiábas asztalhoz, sarkos kapcsolható elemek		744x1404x804	szerelvény csomag 1 garnitúra laposvas 2 db 120-180/80 csőláb 4 db laposvas 2 db	1	VÉNUSZ bútorcsalád	Firenze-V	23 800	23 800 Ft
269.	Toldatok lapiábas asztalhoz, sarkos kapcsolható elemek		744x1604x804	szerelvény csomag 1 garnitúra laposvas 2 db 120-180/80 csőláb 4 db laposvas 2 db	1	VÉNUSZ bútorcsalád	Firenze-V	24 500	24 500 Ft
270.	Toldatok lapiábas asztalhoz, sarkos kapcsolható elemek		744x1804x804	szerelvény csomag 1 garnitúra laposvas 2 db 120-180/80 csőláb 4 db laposvas 2 db	1	VÉNUSZ bútorcsalád	Firenze-V	25 900	25 900 Ft

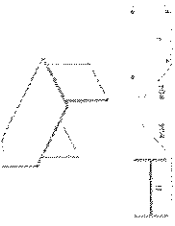
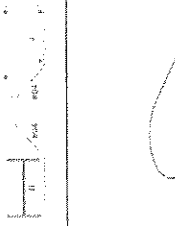
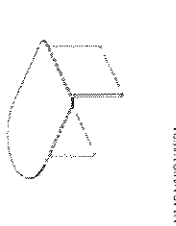
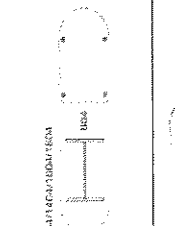
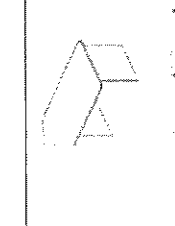
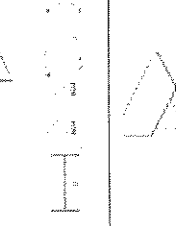
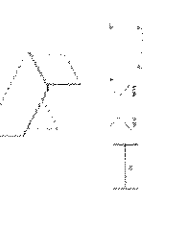
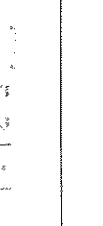







271.	Toldatok laplábás asztalhoz, sarok kapcsolható elemek jobbos illetve balos		744x1604x804	160/80 szintezőtalp 4 db szerelevény csomag 1 garnitúra laposvas 2 db 160/80 csőláb 4 db laposvas 2 db	1	VÉNUSZ bútorcsalád	Firenze-V	21 600	21 600 Ft
272.	Toldatok laplábás asztalhoz, sarok kapcsolható elemek jobbos illetve balos		744x1604x804	160/80 szintezőtalp 4 db szerelevény csomag 1 garnitúra laposvas 2 db 160/80 csőláb 4 db laposvas 2 db	1	VÉNUSZ bútorcsalád	Firenze-V	19 850	19 850 Ft
273.	Toldatok laplábás asztalhoz, kerékített elemekhez kapcsolható		744x1604x804	120-180/80 szintezőtalp 4 db szerelevény csomag 1 garnitúra laposvas 2 db 120-180/80 csőláb 4 db laposvas 2 db	1	VÉNUSZ bútorcsalád	Firenze-V	22 200	22 200 Ft
274.	Toldatok laplábás asztalhoz, kerékített elemekhez kapcsolható		744x1604x804	120-180/80 szintezőtalp 4 db szerelevény csomag 1 garnitúra laposvas 2 db 120-180/80 csőláb 4 db laposvas 2 db	1	VÉNUSZ bútorcsalád	Firenze-V	23 800	23 800 Ft
275.	Toldatok laplábás asztalhoz, kerékített elemekhez kapcsolható		744x1604x804	120-180/80 szintezőtalp 4 db szerelevény csomag 1 garnitúra laposvas 2 db 120-180/80 csőláb 4 db laposvas 2 db	1	VÉNUSZ bútorcsalád	Firenze-V	24 500	24 500 Ft
276.	Toldatok laplábás asztalhoz, kerékített elemekhez kapcsolható		744x1604x804	120-180/80 szintezőtalp 4 db szerelevény csomag 1 garnitúra laposvas 2 db 120-180/80 csőláb 4 db laposvas 2 db	1	VÉNUSZ bútorcsalád	Firenze-V	25 900	25 900 Ft
277.	Toldatok laplábás asztalhoz, kerékített elemekhez kapcsolható jobbos illetve balos		744x1604x804	160/80 szintezőtalp 4 db szerelevény csomag 1 garnitúra laposvas 2 db 160/80 csőláb 4 db laposvas 2 db	1	VÉNUSZ bútorcsalád	Firenze-V	23 800	23 800 Ft
278.	Toldatok laplábás asztalhoz, kerékített elemekhez kapcsolható jobbos illetve balos		744x1604x804	160/80 szintezőtalp 4 db szerelevény csomag 1 garnitúra laposvas 2 db 160/80 csőláb 4 db laposvas 2 db	1	VÉNUSZ bútorcsalád	Firenze-V	23 520	23 520 Ft
279.	Toldatok laplábás asztalhoz, kerékített elemekhez kapcsolható jobbos illetve balos		744x1604x804	160/80 szintezőtalp 4 db szerelevény csomag 1 garnitúra laposvas 2 db 160/80 csőláb 4 db laposvas 2 db	1	VÉNUSZ bútorcsalád	Firenze-V	26 000	26 000 Ft
280.	Toldatok laplábás asztalhoz, kerékített elemekhez kapcsolható jobbos illetve balos		744x1604x804	160/80 szintezőtalp 4 db szerelevény csomag 1 garnitúra laposvas 2 db 160/80 csőláb 4 db laposvas 2 db	1	VÉNUSZ bútorcsalád	Firenze-V	25 820	25 820 Ft
83-280. sorok nettó ajánlati összegára összesen:									6 309 540 Ft

20.

*[Handwritten signature]*

*[Handwritten mark]*

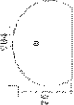
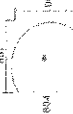

289.	Toldal		744 R=804	csőlap 1 db laposvas 4 db	1	VÉNUSZ bútorcsalád	Firenze-V	12 400	12 400 Ft
290.	Toldal		744 R=804	csőlap 1 db laposvas 4 db	1	VÉNUSZ bútorcsalád	Firenze-V	12 800	12 800 Ft
291.	Toldal		744x882x882	csőlap 1 db laposvas 4 db	1	VÉNUSZ bútorcsalád	Firenze-V	13 600	13 600 Ft
292.	Toldal		744x880x702	csőlap 1 db laposvas 2 db sarokvas 2 db	1	VÉNUSZ bútorcsalád	Firenze-V	13 700	13 700 Ft
293.	Toldal		744x984x775	csőlap 1 db laposvas 2 db	1	VÉNUSZ bútorcsalád	Firenze-V	15 820	15 820 Ft
294.	Toldal		744x807x900	csőlap 1 db laposvas 2 db sarokvas 2 db	1	VÉNUSZ bútorcsalád	Firenze-V	15 840	15 840 Ft
295.	Toldal		744x1248x624	csőlap 1 db sarokvas 2 db	1	VÉNUSZ bútorcsalád	Firenze-V	13 000	13 000 Ft
296.	Toldal		744x1608x802	csőlap 1 db sarokvas 2 db	1	VÉNUSZ bútorcsalád	Firenze-V	14 800	14 800 Ft

*Handwritten mark*

*Handwritten mark*

*Handwritten mark*

*Handwritten mark*











297.	Toldal		744x1248x1248	csőlép 2 db sarokvas 4 db	1	VÉNUSZ bútorcsalád	Firenze-V	24 000	24 000 Ft
298.	Toldal		744x1248x708	csőlép 1 db sarokvas 4 db	1	VÉNUSZ bútorcsalád	Firenze-V	15 800	15 800 Ft
299.	Toldal		744x1604x825	csőlép 1 db sarokvas 2 db	1	VÉNUSZ bútorcsalád	Firenze-V	15 100	15 100 Ft
300.	Toldal		744x1604x500	csőlép 1 db laposvas 2 db	1	VÉNUSZ bútorcsalád	Firenze-V	13 600	13 600 Ft
301.	Toldal		744x1204x1204	csőlép 1 db laposvas 4db	1	VÉNUSZ bútorcsalád	Firenze-V	22 400	22 400 Ft
302.	Toldal		744x1608x804	csőlép 1 db laposvas 2db	1	VÉNUSZ bútorcsalád	Firenze-V	14 800	14 800 Ft
303.	Toldal		744x1804x902	csőlép 1 db laposvas 2db	1	VÉNUSZ bútorcsalád	Firenze-V	19 500	19 500 Ft
304.	Toldal		744x1608x1608	csőlép 2 db laposvas 4db	1	VÉNUSZ bútorcsalád	Firenze-V	27 000	27 000 Ft
305.	Toldal		744x1608x812	csőlép 1 db laposvas 4db	1	VÉNUSZ bútorcsalád	Firenze-V	15 400	15 400 Ft
306.	Toldal		744x1694x1104	csőlép 1 db laposvas 2db	1	VÉNUSZ bútorcsalád	Firenze-V	18 200	18 200 Ft

*[Handwritten signature]*

*[Handwritten signature]*

307.	Toldal		744x180x500	csőből 1 db laposvas 3db	1	VÉNUSZ bútorcsalád	Firenze-V	15 300	15 300 Ft
308.	Toldal		744x1762x1205	csőből 1 db laposvas 4db	1	VÉNUSZ bútorcsalád	Firenze-V	15 100	15 100 Ft
309.	Toldal		744 R=624	csőből 1 db sarokvas 4db	1	VÉNUSZ bútorcsalád	Firenze-V	13 000	13 000 Ft
310.	Toldal		744 R=624	csőből 1 db sarokvas 4db	1	VÉNUSZ bútorcsalád	Firenze-V	13 200	13 200 Ft
311.	Toldal		744 R=624	csőből 1 db sarokvas 4db	1	VÉNUSZ bútorcsalád	Firenze-V	13 500	13 500 Ft
312.	Toldal		744x804x624	csőből 1 db sarokvas 2db laposvas 2 db	1	VÉNUSZ bútorcsalád	Firenze-V	14 200	14 200 Ft
313.	Toldal		744x1248x1248	csőből 2 db sarokvas 4db	1	VÉNUSZ bútorcsalád	Firenze-V	25 900	25 900 Ft
314.	Toldal		744x1004x925	csőből 1 db sarokvas 2db	1	VÉNUSZ bútorcsalád	Firenze-V	17 700	17 700 Ft
315.	Toldal		744x1762x1285	csőből 1 db laposvas 4db	1	VÉNUSZ bútorcsalád	Firenze-V	18 200	18 200 Ft
316.	Toldal		744 R=804	csőből 1 db laposvas 4db	1	VÉNUSZ bútorcsalád	Firenze-V	13 500	13 500 Ft









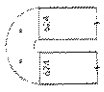

317.	Toldat			744 R-804	csőből 1 db laposvas 4db	1	VÉNUSZ bútorcsalád	Firenze-V	14 800	14 200 Ft
318.	Toldat			744 R-804	csőből 1 db laposvas 4db	1	VÉNUSZ bútorcsalád	Firenze-V	14 500	14 500 Ft
319.	Toldat			744 R-804	csőből 1 db laposvas 4db	1	VÉNUSZ bútorcsalád	Firenze-V	17 000	17 000 Ft
320.	Toldat			744x1608x1608	csőből 2 db laposvas 4db	1	VÉNUSZ bútorcsalád	Firenze-V	29 300	29 300 Ft
321.	Toldat			744x1094x1104	csőből 1 db laposvas 2db	1	VÉNUSZ bútorcsalád	Firenze-V	19 200	19 200 Ft
322.	Toldat			744x1204x1204	csőből 1 db laposvas 4db	1	VÉNUSZ bútorcsalád	Firenze-V	25 400	25 400 Ft
323.	Toldat			744x624x312	csőből 1 db sarlóvas 2db	1	VÉNUSZ bútorcsalád	Firenze-V	6 300	6 300 Ft
324.	Toldat			744x624x312	csőből 1 db sarlóvas 2db	1	VÉNUSZ bútorcsalád	Firenze-V	6 620	6 620 Ft
325.	Toldat			744x1246x624	csőből 1 db sarlóvas 4db	1	VÉNUSZ bútorcsalád	Firenze-V	14 770	14 770 Ft

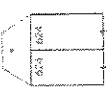
25.







25

25

326.	Toldat		744x1500x750	cs618b 2 db sarokvas 4db	1	VÉNUSZ bútorcsalád	Firenze-V	16 200	16 200 Ft
327.	Toldat		744x1300x1300	cs618b 2 db sarokvas 2db laposvas 2 db	1	VÉNUSZ bútorcsalád	Firenze-V	22 840	22 840 Ft
328.	Toldat		744x1248x538	cs618b 1 db laposvas 4 db	1	VÉNUSZ bútorcsalád	Firenze-V	11 300	11 300 Ft
329.	Toldat		744x804x402	cs618b 1 db laposvas 2 db	1	VÉNUSZ bútorcsalád	Firenze-V	6 600	6 600 Ft
330.	Toldat		744x804x402	cs618b 1 db laposvas 2 db	1	VÉNUSZ bútorcsalád	Firenze-V	7 000	7 000 Ft
331.	Toldat		744x1608x804	cs618b 1 db laposvas 4 db	1	VÉNUSZ bútorcsalád	Firenze-V	16 200	16 200 Ft
332.	Toldat		744x1560x930	cs618b 2 db laposvas 4 db	1	VÉNUSZ bútorcsalád	Firenze-V	22 700	22 700 Ft
333.	Toldat		744x1560x1184	cs618b 1 db laposvas 2 db	1	VÉNUSZ bútorcsalád	Firenze-V	13 200	13 200 Ft
201-333. sorok nettó ajánlati összegének összesen:									830 956 Ft

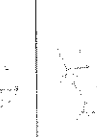
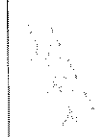
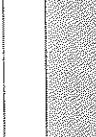
*(Handwritten mark)*

*(Handwritten mark)*

Sz.	Konténer típusa, leírása, azonosító (cseresznye típusa)	Bőr Abrák	Méret (mm)	Tartozékok	Tájékoztató jelölés (db)	Aljzatok típusa, leírása, azonosító	Megj. termékek típusa, leírása, azonosító	Megj. termékek típusa, leírása, azonosító	Aljzatok típusa, leírása, azonosító	Aljzatok típusa, leírása, azonosító
334.	Fafülkés konténer		507x432x573	Fogantyú 2 ill. 3 db gergő 4 db	30	VÉNUSZ bútorcsalád	Firenze-V	24 000	240 000 Ft	
335.	Fafülkés konténer		507x432x573	Fogantyú 2 ill. 3 db gergő 4 db	10	VÉNUSZ bútorcsalád	Firenze-V	26 000	260 000 Ft	
336.	Asztalmas írfülkés konténer		684x432x624	Fogantyú 2,3,4 db gergő 4 db	8	VÉNUSZ bútorcsalád	Firenze-V	30 000	240 000 Ft	
337.	Asztalmas írfülkés konténer		684x432x624	Fogantyú 2,3,4 db gergő 4 db	8	VÉNUSZ bútorcsalád	Firenze-V	32 000	256 000 Ft	
338.	Asztalmas írfülkés konténer		684x432x624	Fogantyú 2,3,4 db gergő 4 db	8	VÉNUSZ bútorcsalád	Firenze-V	33 000	264 000 Ft	
339.	Asztalmas írfülkés konténer		684x432x604	Fogantyú 4 db gergő 4 db	3	VÉNUSZ bútorcsalád	Firenze-V	33 000	99 000 Ft	
340.	Fémfülkés konténer		418x432x573	Fogantyú 3 db gergő 4 db	3	VÉNUSZ bútorcsalád	Firenze-V	25 000	75 000 Ft	
341.	Fémfülkés konténer		594x432x573	Fogantyú 3 db gergő 4 db	12	VÉNUSZ bútorcsalád	Firenze-V	33 000	396 000 Ft	
342.	Fémfülkés konténer		594x432x573	Fogantyú 3 db gergő 4 db	12	VÉNUSZ bútorcsalád	Firenze-V	34 000	408 000 Ft	
343.	Asztalmas írfülkés konténer		684x432x624	Fogantyú 2,3,4 db gergő 4 db	1	VÉNUSZ bútorcsalád	Firenze-V	33 000	33 000 Ft	
344.	Asztalmas írfülkés konténer		684x432x624	Fogantyú 2,3,4 db gergő 4 db	1	VÉNUSZ bútorcsalád	Firenze-V	34 000	34 000 Ft	
345.	Asztalmas írfülkés konténer		684x432x624	Fogantyú 2,3,4 db gergő 4 db	1	VÉNUSZ bútorcsalád	Firenze-V	33 700	35 700 Ft	
281.-345. sorok nettó ajánlati értéke összesen: 2 340 700 Ft.										
Sz.	Kiegészítő cseresznye típusa	Bőr Abrák	Méret (mm)	Tartozékok	Tájékoztató jelölés (db)	Aljzatok típusa, leírása, azonosító	Megj. termékek típusa, leírása, azonosító	Megj. termékek típusa, leírása, azonosító	Aljzatok típusa, leírása, azonosító	Aljzatok típusa, leírása, azonosító
346.	Fa kávéasztal tartó		120x76x400	Facavar (3,5x40) 6 db Facavar (3,5x40) 6 db Facavar (3,5x20) 4 db	2	VÉNUSZ bútorcsalád	Firenze-V	4 700	9 400 Ft	
347.	Fa kávéasztal tartó		120x63x400	Facavar (3,5x40) 6 db Facavar (3,5x40) 6 db Facavar (3,5x20) 4 db	2	VÉNUSZ bútorcsalád	Firenze-V	4 000	8 000 Ft	



Handwritten mark

Handwritten mark

Handwritten mark

Sz.	Ülőgarnitúra	Méret	Tartozékok	Teljesítő	Előzetes	Ár
348.	Műanyag klavatura tartó	55x58x44x20	Facsavar (3.5x40) 6 db Facsavar (3.5x40) 6 db Facsavar (3.5x20) 4 db	2	VÉNUSZ bútorszálló	6 600 Ft
349.	Virágartó - oszlopos	792x300x300		2	FIRENZE-V	24 000 Ft
350.	Virágartó - tálcás	500x591x452	Műanyag tálca 1 db	2	FIRENZE-V	40 000 Ft
351.	Mézőtartó	792x300x300		2	VÉNUSZ bútorszálló	5 000 Ft
352.	Göngyös törönytartó	500x591x452	Göngy 4 db	2	FIRENZE-V	10 000 Ft
353.	Dohányosztály	498x102x672		3	FIRENZE-V	99 000 Ft
354.	Dohányosztály - újragondottal	498x102x600		3	FIRENZE-V	42 000 Ft
355.	Dohányosztály - kerék	467x700x700		3	FIRENZE-V	48 000 Ft
356.	Falfogas - 4 akasztós	1300x748x36	Akasztó 4 db	1	FIRENZE-V	12 500 Ft
357.	Falfogas - 3 akasztós	1300x580x36	Akasztó 3 db	1	FIRENZE-V	10 300 Ft
356.-357. sorok nettó ajánlati összegére összesen: 251 800 Ft.						
Sz.	Ülőgarnitúra	Méret	Tartozékok	Teljesítő	Előzetes	Ár
358.	Sevia fotel	72x85x74	Sevia 1	1	SEVIA ülőgarnitúra család	51 800 Ft
359.	Sevia kákszék	72x138x74	Sevia 2	1	SEVIA ülőgarnitúra család	75 700 Ft
360.	Sevia nagykanapé	72x187x74	Sevia 3	1	SEVIA ülőgarnitúra család	96 500 Ft
361.	Club fotel	77x59x50,5	Club 1	4	CLUB ülőgarnitúra család	114 000 Ft
362.	Club kákszék	77x118x50,5	Club 2	1	CLUB ülőgarnitúra család	43 290 Ft
363.	Club nagykanapé	77x178x50,5	Club 3	1	CLUB ülőgarnitúra család	57 440 Ft
358.-363. sorok nettó ajánlati összegére összesen: 498 790 Ft.						

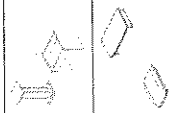

28.

*(Handwritten mark)*

*(Handwritten mark)*

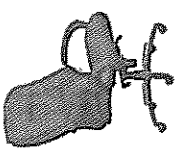
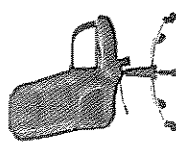
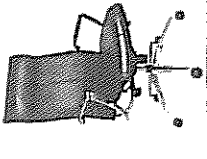
Sz.	Vezetői forgószék	Forgószék ábrák	Teljes magasság/ülésmagasság/fejlejtés állíthatóság/ülésmélység (cm)	Tartozékok	Teljes forgószék felhasznált mennyiség db (1év)	A) Jól elvezető által felülvezetett használt termék márkaneve, típusneve vagy gyártási neve	Megajánlott termék márkaneve, típusneve vagy gyártási neve	Megajánlott termék ajánlott egységára (nettó Ft/db)	Állományi érték azonosan (nettó Ft)
364.	Vezetői forgószék - Buffalo Fénobli		114-120/49-55/70/56/55	Karfiával, parketta görgővel is rendelhető	1	Vezetői forgószék - Buffalo Fénobli	Vezetői forgószék - Buffalo Fénobli	38 000	38 000 Ft
365.	Vezetői forgószék - Alfa 067 CR		114-120/52-58/70/52/50	Karfiával, parketta görgővel is rendelhető.	1	Vezetői forgószék - Alfa 067 CR	Vezetői forgószék - Alfa 067 CR	20 800	20 800 Ft
366.	Vezetői forgószék - Chicago 600 Fix		113-121/48-56/70/50/47	Karfiával, parketta görgővel is rendelhető.	1	Vezetői forgószék - Chicago 600 Fix	Vezetői forgószék - Chicago 600 Fix	69 000	69 000 Ft

✶

73

✶

○

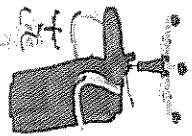
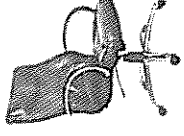
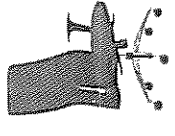
367.	Vezetői forgószék - LGA 72 Wood		114-124/46-56/57/53/52	Karfiával, parketta görgővel is rendelhető.	1	Vezetői forgószék - LGA 72 Wood	27 400	27 400 Ft	
368.	Vezetői forgószék - Memphis 2666		114-127/49-56/70/52/50	Karfiával, parketta görgővel is rendelhető.	1	Vezetői forgószék - Memphis 2666	39 000	39 000 Ft	
369.	Vezetői forgószék - Boston H extra		118-127/50-63/66/48/49	Karfiával, parketta görgővel is rendelhető.	1	Vezetői forgószék - Boston H extra	48 000	48 000 Ft	
364-369. sorok nettó ajánlati összegének összesen:									241 200 Ft

*Handwritten signature*

30.

20

13

Handwritten mark



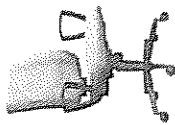
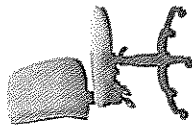
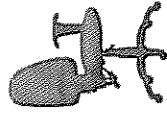

Sz.	Modell forgószék	Forgószék ábrák	Teljes méretszelvény/Ülésmélység/Ülésbővívő (cm)	Tartozékok	Tájékoztató felelős (A/B) termék mennyiség db (1év)	Alkalmazható termék márkaneve, típusneve vagy fajtajelölése	Megajánlott termék márkaneve, típusneve vagy fajtajelölése	Megajánlott termék ajánlott értéke (nettó Ft/db)	Alkalmazás esetén (nettó Ft)
370.	Forgószék - 1380 SYN Flare		107-117/51-61/52/52/47	Karfa nélküli, vagy BR 29 Arco karfával, parkettgönggyel is rendelhető.	11	Forgószék - 1380 SYN Flare	Forgószék - 1380 SYN Flare	37 000	407 000 Ft
371.	Forgószék - 1640 ASYN Athena		103-116/47-60/60/60/46	Karfa nélküli, parkettgönggyel is rendelhető.	2	Forgószék - 1640 ASYN Athena	Forgószék - 1640 ASYN Athena	21 000	42 000 Ft
372.	Forgószék - Synergos LX		100-112/52-64/61/47/45	Karfával, parketta gönggyel is rendelhető.	2	Forgószék - Synergos LX	Forgószék - Synergos LX	20 000	40 000 Ft

*[Handwritten signature]*

*[Handwritten mark]*

*[Handwritten mark]*

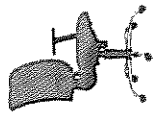
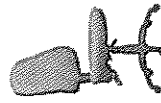
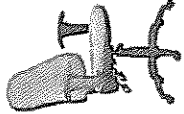

*[Handwritten mark]*

373.	Forgószék - Cinque CLX		106-118/50-60/70/51/46	Karfiával, parketta görgővel is rendelhető.	6		Forgószék - Cinque CLX	33 300	139 800 Ft
374.	Xenia Asyn		106-118/48-61/60/50/46	Karfa nélkül, parketta görgővel is rendelhető.	1		Xenia Asyn	21 000	21 000 Ft
375.	Forgószék - Xenia Asyn LX		106-118/48-61/60/50/46	Karfiával, parketta görgővel is rendelhető.	6		Forgószék - Xenia Asyn LX	28 000	168 000 Ft
370-375. sorok nettó ajánlati összegének összesen: 577 800 Ft.									
532.	Tárgyalószék		Teljes magasság/ülék magasság/fejlesztés mélység/ülék szélesség/ülék mélység (cm)	Tárgyalószék	Tárgyalószék által jellemző háztartási termékek, márkanev, típusneve vagy forgalmi neve	Megjelenítéskor termékek ajánlati összegének (nettó Ft/db)	Megjelenítéskor termékek márkaneve, típusneve vagy forgalmi neve	Ajánlati ár összesen (nettó Ft)	
376.	Tárgyalószék - Samba-CR		88/45/47/44		7		Tárgyalószék - Samba-CR	15 900	108 500 Ft

*(Handwritten mark)*

*(Handwritten mark)*

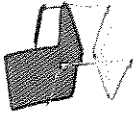

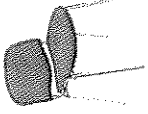
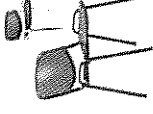
*(Handwritten mark)*

377.	Tárgyalószék - Silla		87/47/49/43	8	Tárgyalószék - Silla	15 000	120 000 Ft
378.	Tárgyalószék - 1120 TN		84/49/55/47/43	2	Tárgyalószék - 1120 TN	6 700	13 400 Ft
379.	Tárgyalószék - 1120 TC		83/49/55/47/43	2	Tárgyalószék - 1120 TC	8 000	16 000 Ft
380.	Tárgyalószék - Taurus PN Layer, Taurus PC Layer		75/46/55/49/40	50	Tárgyalószék - Taurus PN Layer, Taurus PC Layer	7 000	350 000 Ft
376.-380. sorok nettó ajánlati értéke/ára összesen:							507 900 Ft

*[Handwritten signature]*

*[Handwritten marks]*

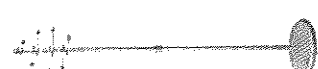

*[Handwritten mark]*

CSZ.	Álló fogások	Állófogás ábrája	Teljes magasság/7réteg szélesség/Állófogás (cm)	Tartozékok	Teljeskörű feljegyzéssel fogalmilag megnevezve db (1kg)	Állófogások száma jelenleg használt termék, műanyag vagy fém, illetve más vagy fém, illetve más	Megjelölt termék sorszáma (nettó Ft/db)	Almattár összesen (nettó Ft)
381.	100 fogás		173/63-56/54-55		1		100 fogás	9 990 Ft
382.	Bároni fogás		186/45-55/45-55		3		Bároni fogás	35 100 Ft
383	Dallás fogás		176/34-36/34-36		7		Dallás fogás	119 000 Ft

✓

34.

⊕

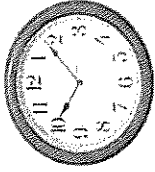

384	Elix fogas		174/45/45	2			Elix fogas	11 000	22 000 Ft
385	Orione Fogas		178-178/36-37/36-37	2			Orione Fogas	15 000	30 000 Ft
381.-385. sorok nettó ajánlati összegére összesen: 216 000 Ft.									
522	Fali órák	Fali órák ábrák	Óra átmérete cm	Tartozékok	Tájékoztató jelleggel felhasznált mennyiség, db (1 db)	Ajánlatkérő által jelölt három legrövidebb márkanév, típusnév vagy fajtánév	Megjelölt termékek márkanéve típusnéve vagy fajtánéve (továbbá a mennyiség eléréséig, hátréleváns)	Megjelölt termék-ajánlati egységára (nettó Ft/db)	Alánlati ár összesen (nettó Ft)
386.	Falióra - cserezsnye fateretes kerek		320		2		Falióra - cserezsnye fateretes kerek	5 000	10 000 Ft

*Handwritten signature or mark.*

*Handwritten mark.*

*Handwritten mark.*

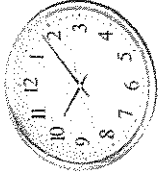
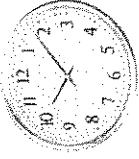
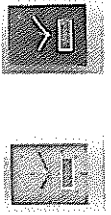
*Handwritten mark.*

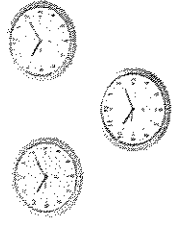
387.	Falóra - ecőtűt fémlétesítés -kerék		358 (+/- 10%)		1		Falóra - ecőtűt fémlétesítés -kerék	10 000	10 000 Ft
388.	Falóra - arany fémlétesítés -kerék		356 (+/- 10%)		1		Falóra - arany fémlétesítés -kerék	10 000	10 000 Ft
389.	Falóra - analóg digitális LCD - téglialap		32 cm magas, 22 cm széles		2		Falóra - analóg digitális LCD - téglialap	15 000	30 000 Ft
390.	Falóra - keret nélküli -kerék		358 (+/- 10%)		2		Falóra - keret nélküli -kerék	7 000	14 000 Ft
391.	Falóra - hígméteres - téglialap		28 cm széles, 36 cm magas (+/- 10%)		2		Falóra - hígméteres téglialap	3 000	8 000 Ft
392.	Falóra - kvarc - műanyaglétesítés - kerék		300 (+/- 10%)		2		Falóra - kvarc - műanyaglétesítés - kerék	6 000	12 000 Ft

Hy



15

17





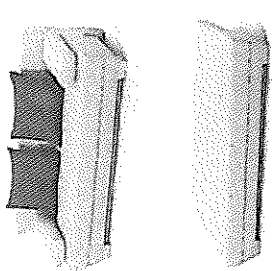

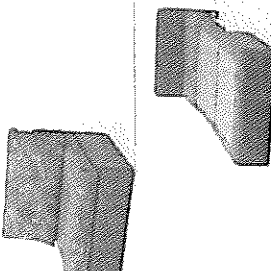
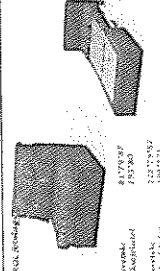
Sz.	Képfelirat	Képfelirat	Méret/cm	Tartozékok	Tájékoztató jelleggel felhasználható mennyiség db (100)	Ajánlatkérés által jelölt termék márkaneve, típusa vagy más neve (későbbi megnevezés, illetve a termék neve)	Megjelölt termék márkaneve, típusa vagy más neve (későbbi megnevezés, illetve a termék neve)	Megjelölt termék típusa, jelölése, részletei (méter f/f/b)	Ajánlati ár nettóval (nettó Ft)
402.	Gréta kanapé ágy		200x140-es felvételű		1	GRETA	GRETA kanapé ágy	154 000	154 000 Ft
403.	Francia ágy		200x160		1		Francia ágy	154 270	154 270 Ft
404.	Tirof fotel ágy 85 cm széles		Összetulva: 83x79x87 Felvétel: 80x135		1	TIROI	Tirof fotel ágy 85 cm széles	68 000	68 000 Ft
405.	Tirof fotel ágy 125 cm széles		Összetulva: 125x79x87 Felvétel: 125x135		1	TIROI	Tirof fotel ágy 125 cm széles	89 000	89 000 Ft





39

✓

✓

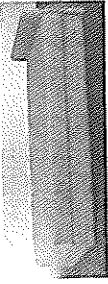
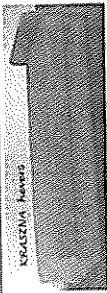
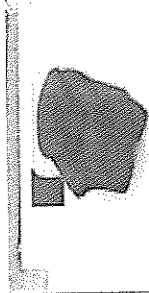
✓

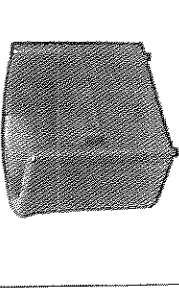
✓

406.	Kraszna heverő		195x50 cm		1	KRASZNA	Kraszna heverő	78 000 Ft	78 000 Ft
407.	Kraszna heverő		205x50		1	KRASZNA	Kraszna heverő	91 000 Ft	91 000 Ft
408.	Dallas fotel		96x64x80 (+/- 5%)		1		Dallas fotel	73 000 Ft	73 000 Ft
409.	Lugano fotel		96x64x80 (+/- 5%)		1		Lugano fotel	63 000 Ft	63 000 Ft
410.	Florenz fotel		102x89x92 (+/- 5%)		1		Florenz fotel	75 000 Ft	75 000 Ft
411.	Fiesta fotel		szélesség:55cm, magasság:86cm, mélység:44cm		1	FIESTA	Fiesta fotel	51 000 Ft	51 000 Ft
412.	Sevia fotel, lábbal		szélesség:85cm, magasság:73cm, mélység:75cm		1	SEVIA	Sevia fotel, lábbal	63 000 Ft	63 000 Ft



40.

5

19

10

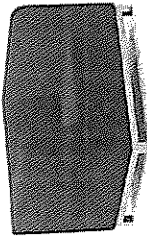
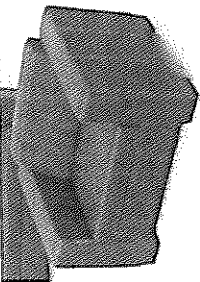
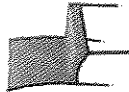
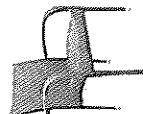
19

413.	Modena fafel, fém keret lábbal		szélesség: 85cm, magasság: 70cm, mélység: 85cm			1	MODENA	Óbádna fafel, fém keret lábbal	82 000 Ft
414.	Bubu fafel		szélesség: 110cm, magasság: 72cm, mélység: 93cm			1	BUBU	Bubu fafel	72 000 Ft
402-414. sorok nettó ajánlati összegére összesen: 1 111 270 Ft									
Sz.	Kerti batorok	Kerti bator / ábrák	Teljes magasság / ülés magasság / támasztélesség / ülés mélység	Tartozékok	Tájékoztató jellegű felhasznált mennyiség, ábrák (t+u)	Megajánlott termék típusneve vagy ábrája nevével	Megajánlott termék ábrája (nettó Ft/db)	Alunlati ár összege (nettó Ft)	
415.	Fonotolt polyatron szék kültéri		93/54/45/46 cm		1	Fonotolt polyatron szék kültéri	12 000	12 000 Ft	
416.	Fonotolt polyatron szék kültéri		88/65/55/45/63 cm		1	Fonotolt polyatron szék kültéri	15 000	15 000 Ft	
417.	Fonotolt polyatron szék kültéri		75/61/57/44/66 cm		1	Fonotolt polyatron szék kültéri	21 000	21 000 Ft	





41.

5

7

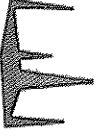
0

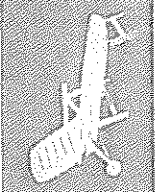
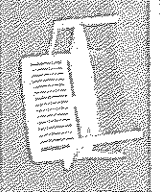
Handwritten mark

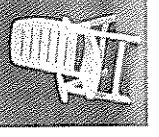
418.	Fonatolt polyrattan asztali kültéri		70x76 cm		1		Fonatolt polyrattan asztali kültéri	50 000 Ft	50 000 Ft
419.	Műanyag szék kültéri		63x61,5x93 cm		1		Műanyag szék kültéri	26 000 Ft	26 000 Ft
420.	Műanyag kerékes napozóbútor kültéri		80x183x108 cm		1		Műanyag kerékes napozóbútor kültéri	16 000 Ft	16 000 Ft
421.	Műanyag kétszemélyes pad kültéri		179x58x93 cm		1		Műanyag kétszemélyes pad kültéri	11 000 Ft	11 000 Ft
422.	Műanyag alacsony támlás szék kültéri		56x56x78 cm		1		Műanyag alacsony támlás szék kültéri	4 000 Ft	4 000 Ft
423.	Műanyag állítható támlájú szék kültéri		63x70x107 cm		1		Műanyag állítható támlájú szék kültéri	8 000 Ft	8 000 Ft



42.

55

1-9

Handwritten signature or mark.

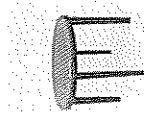
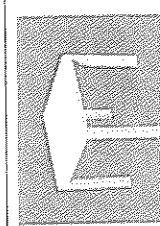
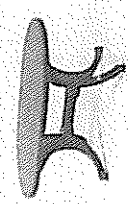
Handwritten mark.

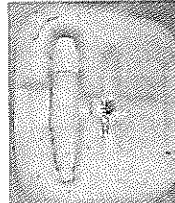
424.	Műanyag kerek asztal kültéri		Ø 30x72 cm		1		Műanyag kerek asztal kültéri	6 000	6 000 Ft
425.	Műanyag szögletes asztal kültéri		49x43x44 cm		1		Műanyag szögletes asztal kültéri	4 000	4 000 Ft
426.	Műanyag 140 cm ovális kültéri asztal		140x50x72 cm		1		Műanyag 140 cm ovális kültéri asztal	9 000	9 000 Ft
427.	Műanyag 60 literes papperműanyag kültéri	 	Mérete kb. 35x35 cm magasság kb. 15 cm	Műanyag lidható kiegészítővel.	5		Műanyag 60 literes papperműanyag kültéri	5 500	27 500 Ft



75

43.

AD

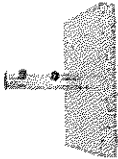
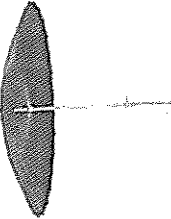
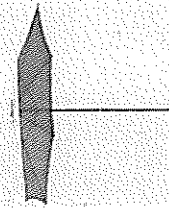
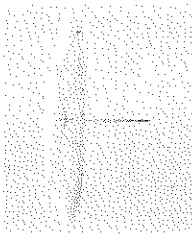
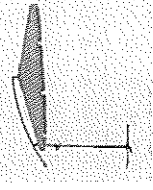

428.	Gránit napernyő tartó talp		45x45	Köpen látható 38 mm Ø cső	1		Gránit napernyő tartó talp	10 000	10 000 Ft
429.	Napernyő gránit illetve márvány talphoz		Csomagolási méret: 190x15x15		5		Napernyő gránit illetve márvány talphoz	37 000	185 000 Ft
430.	Napernyő 2,7 méter		Csomagolási méret: 190x15x15		1		Napernyő 2,7 méter	37 000	37 000 Ft
431.	Napernyő 4 méter		Csomagolási méret: 190x35x15		1		Napernyő 4 méter	73 000	73 000 Ft
432.	Függő napernyő 3 méter		Csomagolási méret: 160x35x20		1		Függő napernyő 3 méter	43 000	43 000 Ft
415-432. sorok nettó ajánlati összegére összesen:									557 500 Ft





64.

4

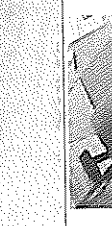

5

1

Szr.	Székaláték	Székaláték ábrák	Méret (cm)	Tartozékok	Tűjékszató jellegű felhasznált anyagok mennyisége db (1kg)	Alkalmazható használt termék márkaneve, típusa vagy forgalmazó neve	Készült termék márkaneve, típusneve vagy forgalmazó neve	Megajánlott termék alábbi nyitóléka (nettó kg/db)	Alkalmazható összesen (nettó kg)
433.	Székaláték - E forma (75)		75x120		1		Székaláték - E forma (75)	10 820	10 820 Ft
434.	Székaláték - E forma (90)		90x120		1		Székaláték - E forma (90)	5 800	5 800 Ft
435.	Székaláték - L forma (150)		120x150		1		Székaláték - L forma (150)	20 800	20 800 Ft
436.	Székaláték - E forma (150)		150x120		1		Székaláték - E forma (150)	20 800	20 800 Ft
437.	Székaláték - K forma (90)		Q 90 cm		1		Székaláték - K forma (90)	12 500	12 500 Ft
433-437. sorok nettó ajánlati nyitóléka összesen:									70 720 Ft
Nettó ellenőrzéskor minősítésen (1.-437. sorok):									18 520 000 Ft

Budapest, 2013. december 12.

MS.

GINEX LINO Kft.  
1137 Budapest,  
Károlyi György utca 10.  
Cégjegyzékszám: 01-10-042038-00000001

Céges pecsét

Handwritten mark

Handwritten initials

2. sz. melléklet

Termékkatalógus



KATALÓGUS

AZ AJÁNLATBA FOGLALT TERMÉKEK  
BEMUTATÁSA

# FIRENZE-V

IRODABÚTOR CSALÁD (A KIÍRÁSBAN MEGADOTT MÉRETEKNEK MEGFELELŐEN)

## MŰSZAKI LEÍRÁS

A DIMEX UNO Kft. által gyártott FIRENZE bútor-család elemei részben hazai, részben importból származó anyagokból hazai gyártással és fejlesztéssel készültek. A bútorok mind az ergonómiai, mind a helykihasználási igényeket maximálisan kielégítik.

Megfelelnek a hazai és honosított harmonizált szabvány követelményeknek és a képernyő előtti munkavégzés egészségügyi követelményeinek egyaránt.

Az esztétikus megjelenésük mellett strapabíróak és stabilok, **közéleti használatra alkalmasak**. A felhasznált anyag korpuszoknál 18 mm-es, az asztallapok és a szekrénytartók esetében 28 mm-es laminált falorgácsolap. A szekrénytartók: szekrényajtók, asztallapok, asztallábak vastagított 2 mm-es ABS élzárást kapnak. Így a bútorok kopás- és ütéstállóbbak, egyben elegánsabbak lesznek.

Az alkalmazott gyártási folyamatok során gyártásunk káros anyag kibocsátás mentes, **teljén nem történik semmilyen káros anyag kibocsátás.**

Cégünk ISO 9001: 2009 minőségirányítási rendszerrel vezetett be és működteti, amely biztosítja szolgáltatásaink, termékeink, állandó, kifogástalan minőségét, folyamatos fejlesztését.

### Asztalok műszaki tartalma

Asztalaink a következő típusokban gyártjuk (sarkos, egyoldalt vagy kétoldalt kerékeltett asztallappal):

- egyenes íróasztalok.
- íves formázott és sarok íróasztalok.
- tárgyalóasztalok.
- asztallapok különböző lábmegoldásokhoz (csőlábak, ART fémlábak).
- kiegészítők: tárgyaló feltétek, toldatok, pultrátétek.

Az asztalok méretei: **A KIÍRÁSBAN MEGADOTT MÉRETEKNEK MEGFELELŐEN**

Az asztal lapja: **28 mm vastag laminált bútorlapból** készülnek, az élek **2 mm-es színazonos ABS** - sel vannak lezárva.

Az asztallapok és bútorlap lábak rögzítése excenteres összenyúló vasalattal, illetve köldökcsappal történik.

Az asztal lábait bútorlapból, ART szinterezett fémlábból vagy csőlábból készülnek, fémlábban kábelek elvezethetőek, az asztal opcióján **60 mm átmérőjű kábelfelvezető** (opció) található a kábelek elvezetésére. A kábelek egyedi helyen történő rendezése, elvezetése opcionálisan kábelszatórnóban vagy kábel lálcában történik.

Az asztalok stabilitásának érdekében a lábak fokozatmentesen, kiegyenlítő talpakkal állíthatók.

Az asztalok sorolhatósága illetve egyéb kiegészítő elemekkel, pultrátéttel, toldatokkal való egymáshoz rögzítése férn összehúzó lemezzel történik.

A tárgyaló asztalok, feltétek és asztali kiegészítők műszaki paraméterei és kialakítása megegyezik az asztalokéval. Így biztosított a sorolhatóság, összeépíthetőség, az elrendezések szabad variálhatósága.

### Konténerek műszaki tartalma

Konténereinket több alaptípusban gyártjuk:

- a hagyományos háromfiókos konténertől,
- az asztalmagasság alá görölthető magas konténereken keresztül,
- az „A” jelű konténerekig, amelyek asztalláb helyett használhatóak.

Konténerek méretei: **A KIÍRÁSBAN MEGADOTT MÉRETEKNEK MEGFELELŐEN**

A konténerek lehetnek normál fiókosak (fa- illetve tégelfiókos) és függőirattartásnak, opcionálisan központi zárral készülnek

A konténerek felőlapja: asztallappal azonos 28 mm vastag laminált bútortápból készülnek, az élek 2 mm-es szín azonos ABS - sel vannak lezárva,

Az konténerek fix összeépítésűek, térbe állíthatóak, korpusz 18 mm-es bútortápból készül, ABS élzárással,

A konténer lábak lehetnek görgők vagy fix szintezőlábak, a fiókok görgős fém fiókasúszóval készülnek,

A konténerek stabilitásának érdekében a konténerhátlak minden esetben 18 mm-es szín azonos bútortápból készülnek.

### Szekrények műszaki tartalma

Szekrényainket modulméretekben és egyedi méretekben, a következő típusokban gyártjuk:

- 2R, 3R, 4R, 5R nyitott nyíló fele ajtós, üveges vagy szegélyes üveगाjtós, alumínium keretes
- falóajtós szekrények,
- kiegészítő szekrények, gardrób, szervíz, stb.

A szekrények modulrendszere lehetővé teszi a különböző helyiségek legoptimálisabb kihasználását, a szekrények egymásra rakhatók, a polcosztások irattárolásra optimalizáltak,

A szekrények kérésre, választható 1 ponton vagy 3 ponton záródó zárral, kerülnek kialakításra.

A szekrények felőlapja: 28 mm vastag laminált bútortápból készülnek, asztallapokkal és konténerfelővel azonosan, az élek 2 mm-es szín azonos ABS - sel vannak lezárva,

A szekrények fix összeépítésűek, kérésre készülhetnek lapra-szerelt változatban is. A korpusz 18 mm-es bútortápból készül ABS élzárással .

A szekrényajtók rácsukadó változatban készülnek, acs importból származó fém kivető-pántokkal /gyártó FGV Italy/. A szekrényajtók 18 mm-es bútortápból 2m-es ABS élzárással, illetve feli üveges vagy szegélyes üveगाjtósok, alumínium keretesek lehetnek.

A szekrények stabilitásának és sorolhatóságának érdekében 28 vagy 13 mm-es szintezőlábbal készülnek.

Bútortápból színe: öregcseresznye (D344)

Igéényeik teljes kielégítése érdekében **egyedi bútorok** gyártásában is rendelkezésükre állunk, amennyiben nem találják meg elemjegyzékünkben az éppen megfelelő bútor darabot

**Íróasztalok**

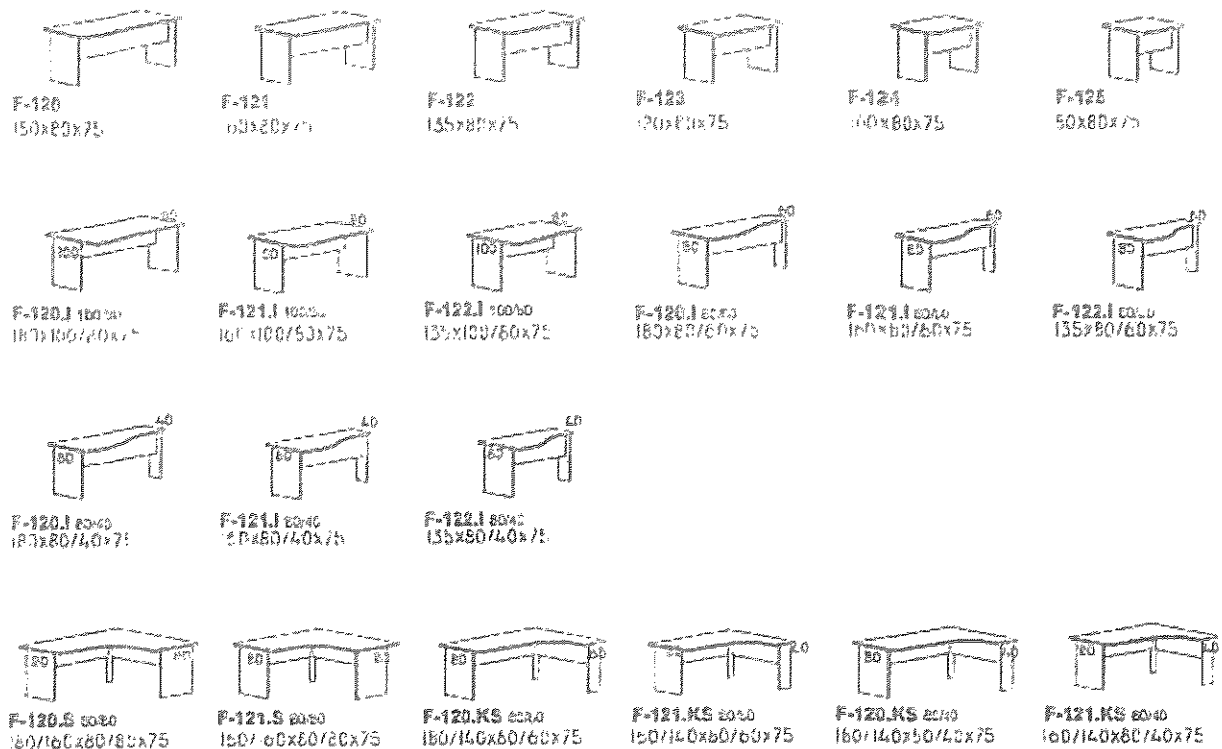

Az asztalok és asztallapok jobbos ill. balos kivitelben is rendelhetőek.

**Asztallapok**

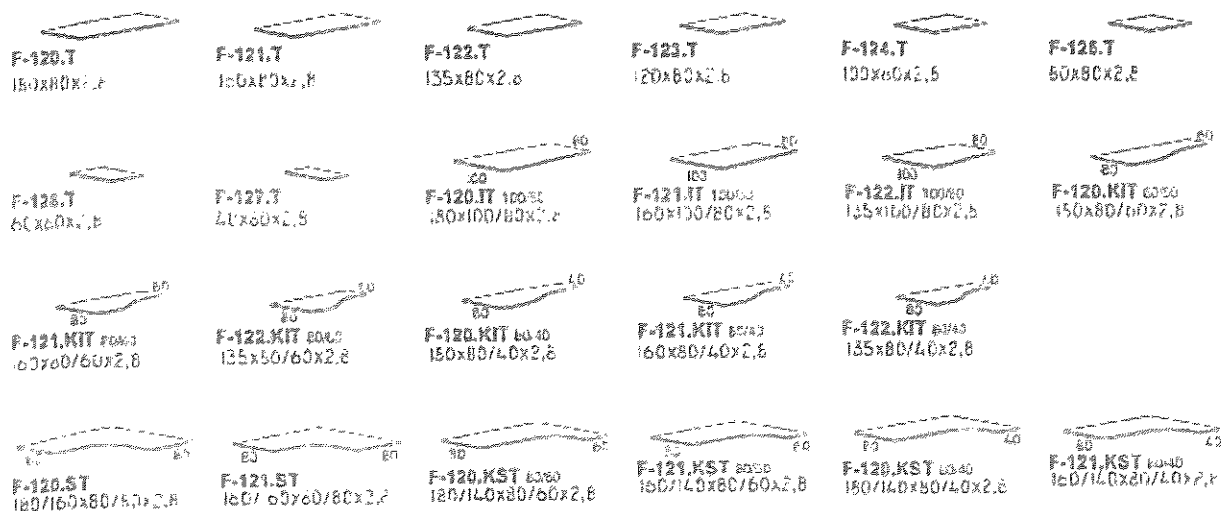

Sz. előnyfelvétel esetén az egyes bútorok gyártása

L/1.0.08L

61

*Handwritten signature*

Tárgyalóasztalok

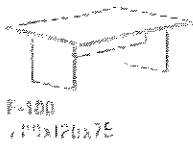

F-100  
170x120x75

Tárgyalóasztalok  
egyéni igény  
szerint laplábbal

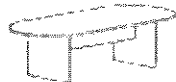

F-100E.LL

Tárgyalóasztalok  
egyéni igény  
szerint ar.lábbal

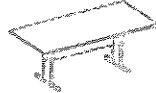

F-100E.AL

Tárgyalóasztalok  
egyéni igény  
szerint Solid  
fémlábbal

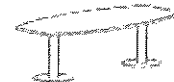

F-100E.SL

Tárgyalóasztalok  
egyéni igény  
szerint csőlábbal



F-100E.CSL

Tárgyalóívek



F-130  
50x91x2,5



F-131  
50x40x2,5



F-140  
80x80x2,5



F-150  
170x50x2,5

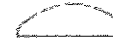

F-151  
160x45x2,5



F-162  
160x80x2,5

Pultrálétek

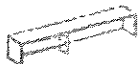

F-PT 160  
167x33x36

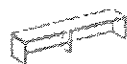

F-PT 160  
110x33x36



F-PT 135  
135x33x36



F-PT 120  
120x33x36



F-PT 100  
100x33x36



F-PT 80  
80x33x36

Kiegészítők



F-D.01  
60x60x50



F-D.02  
60x60x60



F-D.03  
100x60x50



F-D.04  
100x60x50



F-BT  
74x37x10



F-VT1  
60x50x17



F-VT2  
160x20x40



F-PC  
26x50x14



F-LCS  
50x72,5



F-LA  
62x72,5



F-LS  
46x72,5



F-KK



F-KCS

Konténerek



F-170  
45x44x73



F-171  
45x44x80



F-174  
45x44x77



F-175  
45x44x73



F-176  
45x44x75



F-174.A  
45x55x73



F-175.A  
45x55x73



F-176.A  
45x55x73

2 rendezős szekrények



F-2R.00-80  
80x35x71,5



F-2R.01-80  
80x40x71,5



F-2R.02-80  
80x40x71,5



F-2R.03-80  
80x40x71,5



F-2R.04-80  
10x40x71,5



F-2R.00-40  
40x38x71,5



F-2R.01-40  
45x40x71,5



F-2R.02-40  
40x40x71,5



F-2R.03-40  
40x50x71,5



F-2R.04-40  
40x40x71,5



F-2R.05-40  
40x40x71,5



F-2R.06-40  
40x40x71,5



F-2R.07-40  
38x38x71,5

3D tájékoztató Firenze és egyéb bútorok gyártása

4/2. OLDAL

Handwritten signature and initials.

3 rendezős szekrények

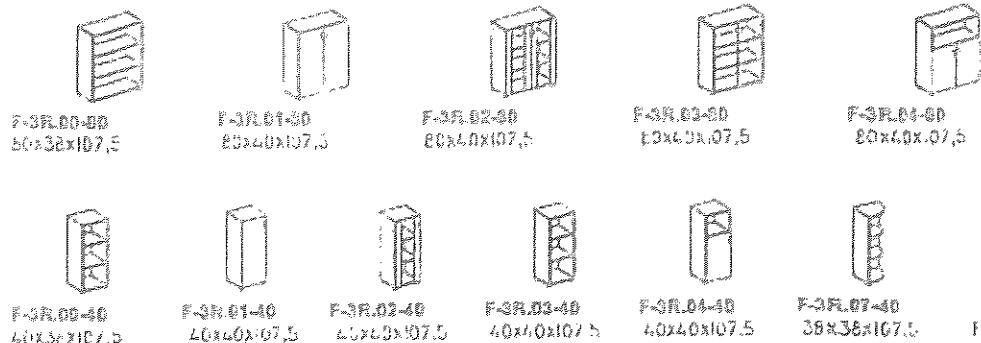

Teljes szekrények  
jobb és balos kivitelben is  
rendelhetők

4 rendezős szekrények

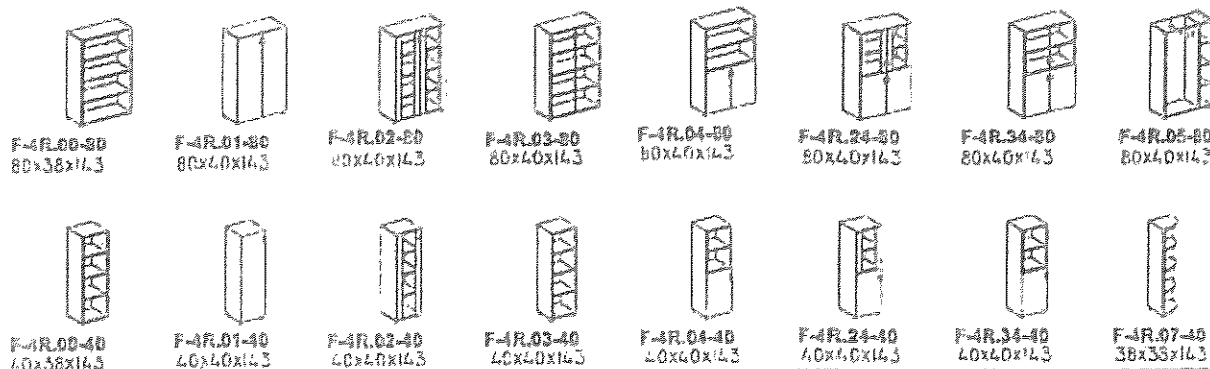

5 rendezős szekrények

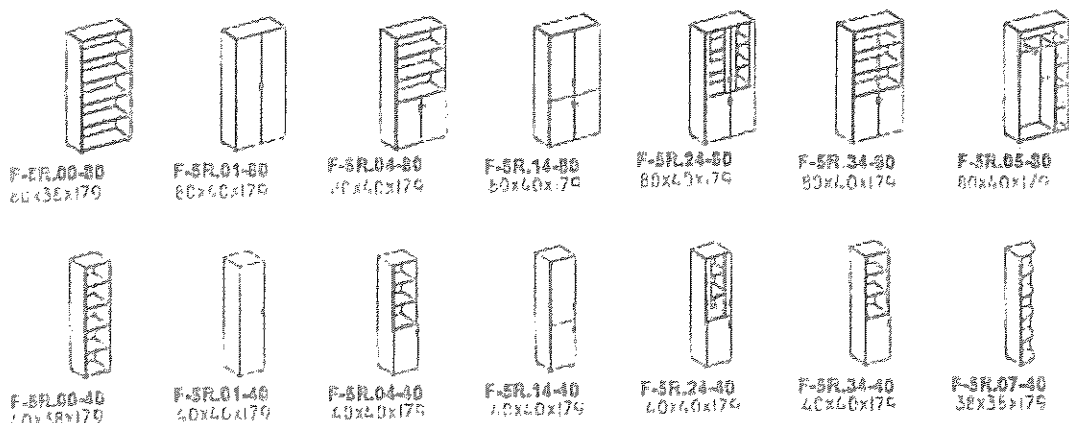

6-1

**Tolóajtós szekrények**



**Megjegyzés:**

Szekrények méretei ( minden szekrényre vonatkozóan )  
szekrényláb nélküli érelendők,  
első szekrények esetében szükséges felülnyelni a külső szekrénylábait!  
Szekrényláb: 17mm - SZL 17  
Szekrényláb: 44mm - SZL 44

**Szekrénylábok**



**Fogastal**

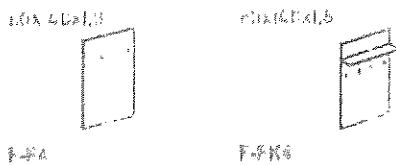

**Opciók**

- Központi zár - K/
- Bútorzár - BZ
- Bútorzár a ponton záró - BZ-SP
- Tolóajtós - T/

**Valamint,**





- IRODABÚTOROK EGYEDI,
- IGÉNY SZERINTI KIALAKÍTÁSBAN.

N  
T



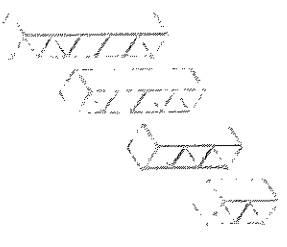
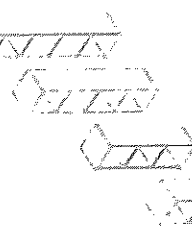

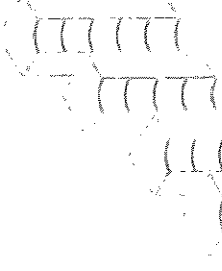
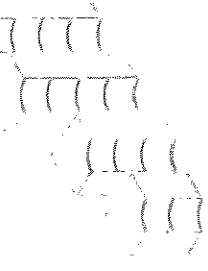



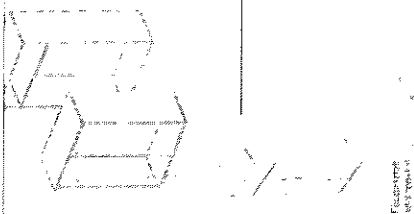

Sz.	Szekrények eszevényc színnel	Bútor ábrák	Magasság/Szélesség/Mélység (cm)	Tartozékok	Ajánlatkérő által jelenleg használt termék márkaneve, típusneve vagy fantázia neve	Gyártói megajánlott termék márkaneve, típusneve vagy fantázia neve. Minden termék esetében, dőlt betűvel kiemelve, a bekerésként számított 21 napos szállítási határidőt.
1.	Ajtós-polcos szekrény		1923X811X404	Fogantyú 2 db, szintezőtalp 4 db, zárható kivitel	VÉNUSZ bútorcsalád	Dimex Uno Kft. egyedi gyártásával. A kiírás szerinti méretekkel és tartozékokkal
2.	Ajtós-polcos szekrény		1552X811X404	Fogantyú 2 db, szintezőtalp 4 db, zárható kivitel	VÉNUSZ bútorcsalád	Dimex Uno Kft. egyedi gyártásával. A kiírás szerinti méretekkel és tartozékokkal
3.	Ajtós-polcos szekrény		1146X811X404	Fogantyú 2 db, szintezőtalp 4 db, zárható kivitel	VÉNUSZ bútorcsalád	Dimex Uno Kft. egyedi gyártásával. A kiírás szerinti méretekkel és tartozékokkal
4.	Ajtós-polcos szekrény		776X811X404	Fogantyú 2 db, szintezőtalp 4 db, zárható kivitel	VÉNUSZ bútorcsalád	Dimex Uno Kft. egyedi gyártásával. A kiírás szerinti méretekkel és tartozékokkal
5.	Ajtós-polcos feles szekrény jobbos		1923x410x404	Fogantyú 1 db, szintezőtalp 4 db, zárható kivitel	VÉNUSZ bútorcsalád	Dimex Uno Kft. egyedi gyártásával. A kiírás szerinti méretekkel és tartozékokkal
6.	Ajtós-polcos feles szekrény jobbos		1552X410X404	Fogantyú 1 db, szintezőtalp 4 db, zárható kivitel	VÉNUSZ bútorcsalád	Dimex Uno Kft. egyedi gyártásával. A kiírás szerinti méretekkel és tartozékokkal
7.	Ajtós-polcos feles szekrény jobbos		1146X410X404	Fogantyú 1 db, szintezőtalp 4 db, zárható kivitel	VÉNUSZ bútorcsalád	Dimex Uno Kft. egyedi gyártásával. A kiírás szerinti méretekkel és tartozékokkal
8.	Ajtós-polcos feles szekrény jobbos		776X410X404	Fogantyú 1 db, szintezőtalp 4 db, zárható kivitel	VÉNUSZ bútorcsalád	Dimex Uno Kft. egyedi gyártásával. A kiírás szerinti méretekkel és tartozékokkal
9.	Ajtós-polcos feles szekrény balos		1923x410x404	Fogantyú 1 db, szintezőtalp 4 db, zárható kivitel	VÉNUSZ bútorcsalád	Dimex Uno Kft. egyedi gyártásával. A kiírás szerinti méretekkel és tartozékokkal
10.	Ajtós-polcos feles szekrény balos		1552X410X404	Fogantyú 1 db, szintezőtalp 4 db, zárható kivitel	VÉNUSZ bútorcsalád	Dimex Uno Kft. egyedi gyártásával. A kiírás szerinti méretekkel és tartozékokkal
11.	Ajtós-polcos feles szekrény balos		1146X410X404	Fogantyú 1 db, szintezőtalp 4 db, zárható kivitel	VÉNUSZ bútorcsalád	Dimex Uno Kft. egyedi gyártásával. A kiírás szerinti méretekkel és tartozékokkal
12.	Ajtós-polcos feles szekrény balos		776X410X404	Fogantyú 1 db, szintezőtalp 4 db, zárható kivitel	VÉNUSZ bútorcsalád	Dimex Uno Kft. egyedi gyártásával. A kiírás szerinti méretekkel és tartozékokkal
13.	Nyitott-polcos szekrény		1923x811x404	Szintezőtalp 4 db	VÉNUSZ bútorcsalád	Dimex Uno Kft. egyedi gyártásával. A kiírás szerinti méretekkel és tartozékokkal
14.	Nyitott-polcos szekrény		1552X811X404	Szintezőtalp 4 db	VÉNUSZ bútorcsalád	Dimex Uno Kft. egyedi gyártásával. A kiírás szerinti méretekkel és tartozékokkal
15.	Nyitott-polcos szekrény		1146X811X404	Szintezőtalp 4 db	VÉNUSZ bútorcsalád	Dimex Uno Kft. egyedi gyártásával. A kiírás szerinti méretekkel és tartozékokkal
16.	Nyitott-polcos szekrény		776X811X404	Szintezőtalp 4 db	VÉNUSZ bútorcsalád	Dimex Uno Kft. egyedi gyártásával. A kiírás szerinti méretekkel és tartozékokkal

17.	Nyitott-polcos feles szekrény		1923x410x404	Szintezőtálp 4 db	VÉNUSZ bútorcsalád	Dimex Uno Kft. egyedi gyártásával. A kiírás szerinti méretekkel és tartozékokkal.
18.	Nyitott-polcos feles szekrény		1552x410x404	Szintezőtálp 4 db	VÉNUSZ bútorcsalád	Dimex Uno Kft. egyedi gyártásával. A kiírás szerinti méretekkel és tartozékokkal.
19.	Nyitott-polcos feles szekrény		1146x410x404	Szintezőtálp 4 db	VÉNUSZ bútorcsalád	Dimex Uno Kft. egyedi gyártásával. A kiírás szerinti méretekkel és tartozékokkal.
20.	Nyitott-polcos feles szekrény		776x410x404	Szintezőtálp 4 db	VÉNUSZ bútorcsalád	Dimex Uno Kft. egyedi gyártásával. A kiírás szerinti méretekkel és tartozékokkal.
21.	Nyitott-polcos sarokszekrény		1923x670x670	Szintezőtálp 5db	VÉNUSZ bútorcsalád	Dimex Uno Kft. egyedi gyártásával. A kiírás szerinti méretekkel és tartozékokkal.
22.	Nyitott-polcos sarokszekrény		1552x670x670	Szintezőtálp 5db	VÉNUSZ bútorcsalád	Dimex Uno Kft. egyedi gyártásával. A kiírás szerinti méretekkel és tartozékokkal.
23.	Nyitott-polcos sarokszekrény		1146x670x670	Szintezőtálp 5db	VÉNUSZ bútorcsalád	Dimex Uno Kft. egyedi gyártásával. A kiírás szerinti méretekkel és tartozékokkal.
24.	Nyitott-polcos sarokszekrény		776x670x670	Szintezőtálp 5db	VÉNUSZ bútorcsalád	Dimex Uno Kft. egyedi gyártásával. A kiírás szerinti méretekkel és tartozékokkal.

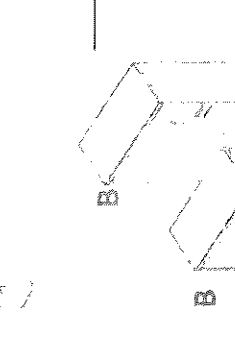
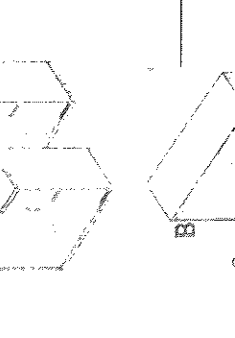
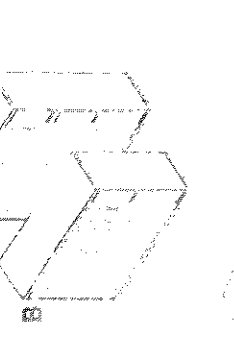
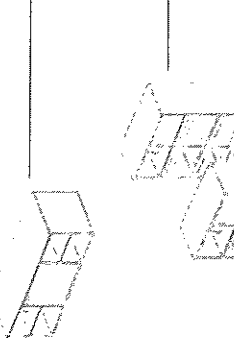
25.	Üvegajtós-polcos szekrény		1552X811X404	Fogantyú 2 db, szintezőtalp 4 db, zárható kivitel	VÉNUSZ bútorcsalád	Dimex Uno Kft. egyedi gyártásával. A kiírás szerinti méretekkel és tartozékokkal.
26.	Üvegajtós-polcos szekrény		1146X811X404	Fogantyú 2 db, szintezőtalp 4 db, zárható kivitel	VÉNUSZ bútorcsalád	Dimex Uno Kft. egyedi gyártásával. A kiírás szerinti méretekkel és tartozékokkal.
27.	Üvegajtós-polcos szekrény		776X811X404	Fogantyú 2 db, szintezőtalp 4 db, zárható kivitel	VÉNUSZ bútorcsalád	Dimex Uno Kft. egyedi gyártásával. A kiírás szerinti méretekkel és tartozékokkal.
28.	Üvegajtós-polcos feles szekrény jobbos		1552X410X404	Fogantyú 1 db, szintezőtalp 4 db, zárható kivitel	VÉNUSZ bútorcsalád	Dimex Uno Kft. egyedi gyártásával. A kiírás szerinti méretekkel és tartozékokkal.
29.	Üvegajtós-polcos feles szekrény jobbos		1146X410X404	Fogantyú 1 db, szintezőtalp 4 db, zárható kivitel	VÉNUSZ bútorcsalád	Dimex Uno Kft. egyedi gyártásával. A kiírás szerinti méretekkel és tartozékokkal.
30.	Üvegajtós-polcos feles szekrény jobbos		776X410X404	Fogantyú 1 db, szintezőtalp 4 db, zárható kivitel	VÉNUSZ bútorcsalád	Dimex Uno Kft. egyedi gyártásával. A kiírás szerinti méretekkel és tartozékokkal.
31.	Üvegajtós-polcos feles szekrény balos		1552X410X404	Fogantyú 1 db, szintezőtalp 4 db, zárható kivitel	VÉNUSZ bútorcsalád	Dimex Uno Kft. egyedi gyártásával. A kiírás szerinti méretekkel és tartozékokkal.
32.	Üvegajtós-polcos feles szekrény balos		1146X410X404	Fogantyú 1 db, szintezőtalp 4 db, zárható kivitel	VÉNUSZ bútorcsalád	Dimex Uno Kft. egyedi gyártásával. A kiírás szerinti méretekkel és tartozékokkal.
33.	Üvegajtós-polcos feles szekrény balos		776X410X404	Fogantyú 1 db, szintezőtalp 4 db, zárható kivitel	VÉNUSZ bútorcsalád	Dimex Uno Kft. egyedi gyártásával. A kiírás szerinti méretekkel és tartozékokkal.
34.	Üvegajtós-polcos alukeretes szekrény		1552X811X404	Fogantyú 2 db, szintezőtalp 4 db	VÉNUSZ bútorcsalád	Dimex Uno Kft. egyedi gyártásával. A kiírás szerinti méretekkel és tartozékokkal.
35.	Üvegajtós-polcos alukeretes szekrény		1146X811X404	Fogantyú 2 db, szintezőtalp 4 db	VÉNUSZ bútorcsalád	Dimex Uno Kft. egyedi gyártásával. A kiírás szerinti méretekkel és tartozékokkal.
36.	Üvegajtós-polcos alukeretes feles szekrény jobbos		1552X410X404	Fogantyú 1 db, szintezőtalp 4 db	VÉNUSZ bútorcsalád	Dimex Uno Kft. egyedi gyártásával. A kiírás szerinti méretekkel és tartozékokkal.
37.	Üvegajtós-polcos alukeretes feles szekrény jobbos		1146X410X404	Fogantyú 1 db, szintezőtalp 4 db	VÉNUSZ bútorcsalád	Dimex Uno Kft. egyedi gyártásával. A kiírás szerinti méretekkel és tartozékokkal.
38.	Üvegajtós-polcos alukeretes feles szekrény balos		1552X410X404	Fogantyú 1 db, szintezőtalp 4 db	VÉNUSZ bútorcsalád	Dimex Uno Kft. egyedi gyártásával. A kiírás szerinti méretekkel és tartozékokkal.
39.	Üvegajtós-polcos alukeretes feles szekrény balos		1146X410X404	Fogantyú 1 db, szintezőtalp 4 db	VÉNUSZ bútorcsalád	Dimex Uno Kft. egyedi gyártásával. A kiírás szerinti méretekkel és tartozékokkal.
40.	Akasztható-polcos szekrény		1923X811X404	Fogantyú 2 db, szintezőtalp 4 db, kihúzható vállfartartó 300-as, rúdzsárral zárható	VÉNUSZ bútorcsalád	Dimex Uno Kft. egyedi gyártásával. A kiírás szerinti méretekkel és tartozékokkal.
41.	Akasztható-polcos szekrény		1552X811X404	Fogantyú 2 db, szintezőtalp 4 db, kihúzható vállfartartó 300-as, rúdzsárral zárható	VÉNUSZ bútorcsalád	Dimex Uno Kft. egyedi gyártásával. A kiírás szerinti méretekkel és tartozékokkal.

42.	Akasztós szekrény		1923X811X404	Fogantyú 2 db, szintezőtalp 4 db, kihúzható vállfataró 300-as, rúdzsárral zárható	VÉNUSZ bútorcsalád	Dimex Uno Kft. egyedi gyártásával. A kiírás szerinti méretekkel és tartozékokkal.
43.	Akasztós szekrény		1552X811X404	Fogantyú 2 db, szintezőtalp 4 db, kihúzható vállfataró 300-as, rúdzsárral zárható	VÉNUSZ bútorcsalád	Dimex Uno Kft. egyedi gyártásával. A kiírás szerinti méretekkel és tartozékokkal.
44.	Akasztós szekrény		1923X811X600	Fogantyú 2 db, szintezőtalp 4 db, mándlírud, rúdzsárral zárható	VÉNUSZ bútorcsalád	Dimex Uno Kft. egyedi gyártásával. A kiírás szerinti méretekkel és tartozékokkal.

45.	Tolóajtós szekrény		1552X1004X404	Fogantyú 2 db, szintezőtalp 4 db, zárható kivitel	VÉNUSZ bútorcsalád	Dimex Uno Kft. egyedi gyártásával. A kiírás szerinti méretekkel és tartozékokkal.
46.	Tolóajtós szekrény		1146X1004X404	Fogantyú 2 db, szintezőtalp 4 db, zárható kivitel	VÉNUSZ bútorcsalád	Dimex Uno Kft. egyedi gyártásával. A kiírás szerinti méretekkel és tartozékokkal.
47.	Tolóajtós szekrény		776X1004X404	Fogantyú 2 db, szintezőtalp 4 db, zárható kivitel	VÉNUSZ bútorcsalád	Dimex Uno Kft. egyedi gyártásával. A kiírás szerinti méretekkel és tartozékokkal.
48.	Tolóajtós szekrény		1146X1204X404	Fogantyú 2 db, szintezőtalp 4 db, zárható kivitel	VÉNUSZ bútorcsalád	Dimex Uno Kft. egyedi gyártásával. A kiírás szerinti méretekkel és tartozékokkal.
49.	Tolóajtós szekrény		776X1204X404	Fogantyú 2 db, szintezőtalp 4 db, zárható kivitel	VÉNUSZ bútorcsalád	Dimex Uno Kft. egyedi gyártásával. A kiírás szerinti méretekkel és tartozékokkal.
50.	Fiókos szekrény		776X811X404	Fogantyú 4 illetve 8 db, szintezőtalp 4 db	VÉNUSZ bútorcsalád	Dimex Uno Kft. egyedi gyártásával. A kiírás szerinti méretekkel és tartozékokkal.
51.	Fiókos szekrény		776X410X404	Fogantyú 4 illetve 8 db, szintezőtalp 4 db	VÉNUSZ bútorcsalád	Dimex Uno Kft. egyedi gyártásával. A kiírás szerinti méretekkel és tartozékokkal.
52.	Redőnyös szekrény jobbos illetve balos		776X811X404	Fogantyú 1 db, szintezőtalp 4 db	VÉNUSZ bútorcsalád	Dimex Uno Kft. egyedi gyártásával. A kiírás szerinti méretekkel és tartozékokkal.
53.	Redőnyös szekrény jobbos illetve balos		776X811X404	Fogantyú 1 db, szintezőtalp 4 db	VÉNUSZ bútorcsalád	Dimex Uno Kft. egyedi gyártásával. A kiírás szerinti méretekkel és tartozékokkal.
54.	Redőnyös szekrény jobbos illetve balos		1146x811x404	Fogantyú 1 db, szintezőtalp 4 db	VÉNUSZ bútorcsalád	Dimex Uno Kft. egyedi gyártásával. A kiírás szerinti méretekkel és tartozékokkal.
55.	Redőnyös szekrény jobbos illetve balos		1146x811x404	Fogantyú 1 db, szintezőtalp 4 db	VÉNUSZ bútorcsalád	Dimex Uno Kft. egyedi gyártásával. A kiírás szerinti méretekkel és tartozékokkal.
56.	Redőnyös szekrény jobbos illetve balos		776X1204X404	Fogantyú 1 db, szintezőtalp 4 db	VÉNUSZ bútorcsalád	Dimex Uno Kft. egyedi gyártásával. A kiírás szerinti méretekkel és tartozékokkal.
57.	Redőnyös szekrény jobbos illetve balos		776X1204X404	Fogantyú 1 db, szintezőtalp 4 db	VÉNUSZ bútorcsalád	Dimex Uno Kft. egyedi gyártásával. A kiírás szerinti méretekkel és tartozékokkal.
58.	Redőnyös szekrény jobbos illetve balos		1146x811x404	Fogantyú 1 db, szintezőtalp 4 db	VÉNUSZ bútorcsalád	Dimex Uno Kft. egyedi gyártásával. A kiírás szerinti méretekkel és tartozékokkal.
59.	Redőnyös szekrény jobbos illetve balos		1146x811x404	Fogantyú 1 db, szintezőtalp 4 db	VÉNUSZ bútorcsalád	Dimex Uno Kft. egyedi gyártásával. A kiírás szerinti méretekkel és tartozékokkal.
60.	Bárszekrény		776X1404X602	Fogantyú 3 db, szintezőtalp 4 db, szellőzőrács: 1 db, 56 literes hűtő	VÉNUSZ bútorcsalád	Dimex Uno Kft. egyedi gyártásával. A kiírás szerinti méretekkel és tartozékokkal.
61.	Ajtós-Regiszterfiókos szekrény		1552X811X404	Fogantyú 2 db, szintezőtalp 4 db, zárható kivitel	VÉNUSZ bútorcsalád	Dimex Uno Kft. egyedi gyártásával. A kiírás szerinti méretekkel és tartozékokkal.

62.	Ajtos-Regisztrfiókos szekrény		1146X811X404	Fogantyú 2 db, szintezőtalp 4 db, zárható kivitel	VÉNUSZ bútorszalád	Dimex Uno Kft. egyedi gyártásával. A kiírás szerinti méretekkel és tartozékokkal.
63.	Ajtos-Regisztrfiókos szekrény		776x811x404	Fogantyú 2 db, szintezőtalp 4 db, zárható kivitel	VÉNUSZ bútorszalád	Dimex Uno Kft. egyedi gyártásával. A kiírás szerinti méretekkel és tartozékokkal.

64.	Regiszerfiókos szekrény		1146X811X404	Fogantyú 4 ill.6 db, szintezőtalp 4 db	VÉNUSZ bútorcsalád	Dimex Uno Kft. egyedi gyártásával. A kiírás szerinti méretekkel és tartozékokkal.
65.	Regiszerfiókos szekrény		776X811X404	Fogantyú 4 ill.6 db, szintezőtalp 4 db	VÉNUSZ bútorcsalád	Dimex Uno Kft. egyedi gyártásával. A kiírás szerinti méretekkel és tartozékokkal.
66.	Fénymásológéptartó szekrény		776X1811X600	Fogantyú 2 db, szintezőtalp 4 db, zárható kivitel	VÉNUSZ bútorcsalád	Dimex Uno Kft. egyedi gyártásával. A kiírás szerinti méretekkel és tartozékokkal.
67.	Nyitott-Polcos asztalmagasságú szekrény		731X811X404	Szintezőtalp 4 db	VÉNUSZ bútorcsalád	Dimex Uno Kft. egyedi gyártásával. A kiírás szerinti méretekkel és tartozékokkal.
68.	Nyitott-Polcos asztalmagasságú szekrény		731X410X404	Szintezőtalp 4 db	VÉNUSZ bútorcsalád	Dimex Uno Kft. egyedi gyártásával. A kiírás szerinti méretekkel és tartozékokkal.
69.	Tolóajtós és redőnyös asztalmagasságú szekrény		731X804X404	Fogantyú 1 ill.2 db, szintezőtalp 4 db, zárható kivitel	VÉNUSZ bútorcsalád	Dimex Uno Kft. egyedi gyártásával. A kiírás szerinti méretekkel és tartozékokkal.
70.	Tolóajtós és redőnyös asztalmagasságú szekrény		731X804X404	Fogantyú 1 ill.2 db, szintezőtalp 4 db, zárható kivitel	VÉNUSZ bútorcsalád	Dimex Uno Kft. egyedi gyártásával. A kiírás szerinti méretekkel és tartozékokkal.
71.	Tolóajtós és redőnyös asztalmagasságú szekrény		731X1004X404	Fogantyú 1 ill.2 db, szintezőtalp 4 db, zárható kivitel	VÉNUSZ bútorcsalád	Dimex Uno Kft. egyedi gyártásával. A kiírás szerinti méretekkel és tartozékokkal.
72.	Ajtós-polcos asztalmagasságú szekrény, jobbos illetve balos kivitel		731X811X404	Fogantyú 1 ill.2 db, szintezőtalp 4 db, zárható kivitel	VÉNUSZ bútorcsalád	Dimex Uno Kft. egyedi gyártásával. A kiírás szerinti méretekkel és tartozékokkal.
73.	Ajtós-polcos asztalmagasságú szekrény, jobbos illetve balos kivitel		731X410X404	Fogantyú 1 ill.2 db, szintezőtalp 4 db, zárható kivitel	VÉNUSZ bútorcsalád	Dimex Uno Kft. egyedi gyártásával. A kiírás szerinti méretekkel és tartozékokkal.
74.	Ajtós-polcos asztalmagasságú szekrény, jobbos illetve balos kivitel		731X410X404	Fogantyú 1 ill.2 db, szintezőtalp 4 db, zárható kivitel	VÉNUSZ bútorcsalád	Dimex Uno Kft. egyedi gyártásával. A kiírás szerinti méretekkel és tartozékokkal.
75.	Sarokpolc jobbos		1923X404X404	Szintezőtalp 3 db	VÉNUSZ bútorcsalád	Dimex Uno Kft. egyedi gyártásával. A kiírás szerinti méretekkel és tartozékokkal.
76.	Sarokpolc jobbos		1552X404X404	Szintezőtalp 3 db	VÉNUSZ bútorcsalád	Dimex Uno Kft. egyedi gyártásával. A kiírás szerinti méretekkel és tartozékokkal.
77.	Sarokpolc jobbos		1146X404X404	Szintezőtalp 3 db	VÉNUSZ bútorcsalád	Dimex Uno Kft. egyedi gyártásával. A kiírás szerinti méretekkel és tartozékokkal.
78.	Sarokpolc jobbos		776X404X404	Szintezőtalp 3 db	VÉNUSZ bútorcsalád	Dimex Uno Kft. egyedi gyártásával. A kiírás szerinti méretekkel és tartozékokkal.
79.	Sarokpolc balos		1923X404X404	Szintezőtalp 3 db	VÉNUSZ bútorcsalád	Dimex Uno Kft. egyedi gyártásával. A kiírás szerinti méretekkel és tartozékokkal.
80.	Sarokpolc balos		1552X404X404	Szintezőtalp 3 db	VÉNUSZ bútorcsalád	Dimex Uno Kft. egyedi gyártásával. A kiírás szerinti méretekkel és tartozékokkal.

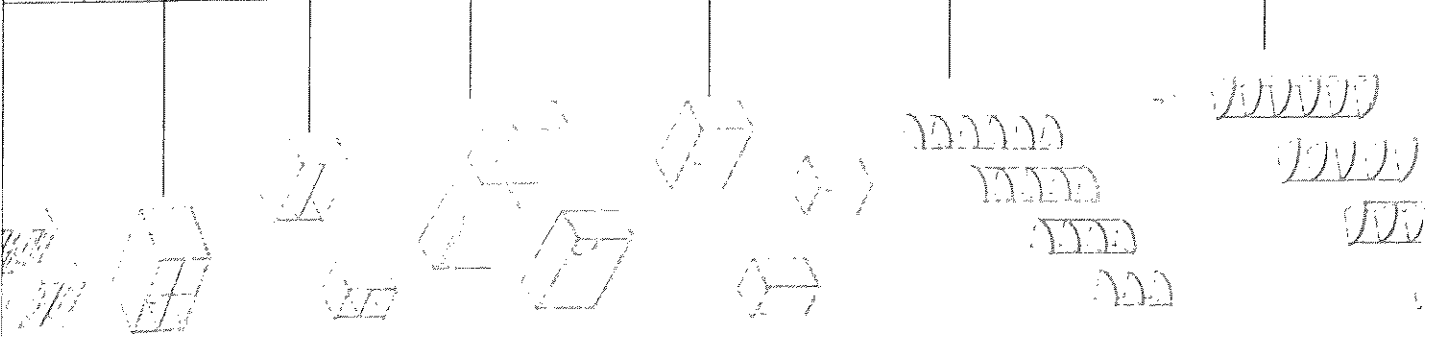

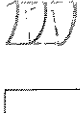
81.	Sarokpolc balos		1146x404x404	Szintezőtalp 3 db	VÉNUSZ bútorcsalád	Dimex Uno Kft. egyedi gyártásával. A kiírás szerinti méretekkel és tartozékokkal.
82.	Sarokpolc balos		776x404x404	Szintezőtalp 3 db	VÉNUSZ bútorcsalád	Dimex Uno Kft. egyedi gyártásával. A kiírás szerinti méretekkel és tartozékokkal.







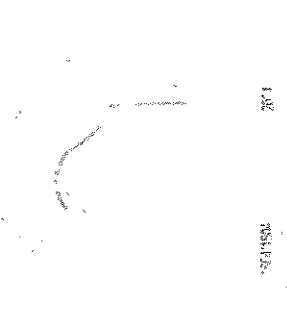
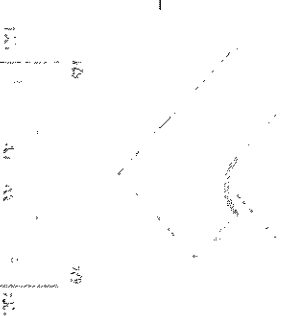
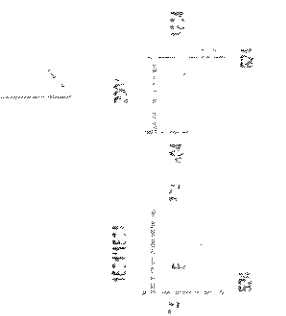
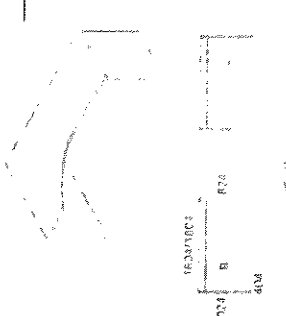
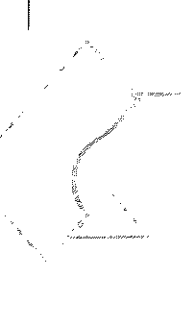



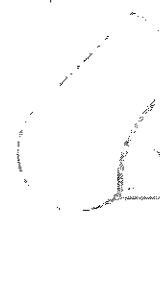

Sz.	Laplóba asztal cseresznye (színe)	Magasság/Szélesség/Mélység (mm)	Tartozékok	Ajándékért által jelenleg használt termék márkaneve, típusneve vagy fantázia neve	Megjelenített termék márkaneve, típusneve vagy fantázia neve
83.	Sarkos asztal klaviatúra tartóval	744x804x624	Szintezőtalp 4db klaviatúra tartó 400 mm mély szerelevény csomag 1 garnitúra	VÉNUSZ bútorcsalád	Dimex Uno Kft. egyedi gyártásával. A kiírás szerinti méretekkel és tartozékokkal.
84.	Sarkos asztal klaviatúra tartóval	744x804x804	Szintezőtalp 4db klaviatúra tartó 400 mm mély szerelevény csomag 1 garnitúra	VÉNUSZ bútorcsalád	Dimex Uno Kft. egyedi gyártásával. A kiírás szerinti méretekkel és tartozékokkal.
85.	Sarkos asztal 624 mm-es mélységben	744x1204x624	Szintezőtalp 4db szerelevény csomag 1 garnitúra	VÉNUSZ bútorcsalád	Dimex Uno Kft. egyedi gyártásával. A kiírás szerinti méretekkel és tartozékokkal.
86.	Sarkos asztal 624 mm-es mélységben	744x1404x624	Szintezőtalp 4db szerelevény csomag 1 garnitúra	VÉNUSZ bútorcsalád	Dimex Uno Kft. egyedi gyártásával. A kiírás szerinti méretekkel és tartozékokkal.
87.	Sarkos asztal 624 mm-es mélységben	744x1604x624	Szintezőtalp 4db szerelevény csomag 1 garnitúra	VÉNUSZ bútorcsalád	Dimex Uno Kft. egyedi gyártásával. A kiírás szerinti méretekkel és tartozékokkal.
88.	Sarkos asztal 624 mm-es mélységben	744x1804x624	Szintezőtalp 4db szerelevény csomag 1 garnitúra	VÉNUSZ bútorcsalád	Dimex Uno Kft. egyedi gyártásával. A kiírás szerinti méretekkel és tartozékokkal.
89.	Sarkos asztal 804 mm-es mélységben	744x1204x804	Szintezőtalp 4db szerelevény csomag 1 garnitúra	VÉNUSZ bútorcsalád	Dimex Uno Kft. egyedi gyártásával. A kiírás szerinti méretekkel és tartozékokkal.
90.	Sarkos asztal 804 mm-es mélységben	744x1404x804	Szintezőtalp 4db szerelevény csomag 1 garnitúra	VÉNUSZ bútorcsalád	Dimex Uno Kft. egyedi gyártásával. A kiírás szerinti méretekkel és tartozékokkal.

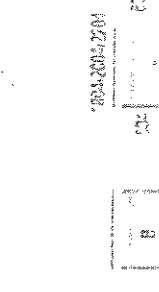
91.	Sarkos asztal 804 mm-es mélységben		744x1604x804	Szintezőtalp 4db szerelvény csomag 1 garnitúra	VÉNUSZ bútorcsalád	Dimex Uno Kft. egyedi gyártásával. A kiírás szerinti méretekkel és tartozékokkal.
92.	Sarkos asztal 804 mm-es mélységben		744x1804x804	Szintezőtalp 4db szerelvény csomag 1 garnitúra	VÉNUSZ bútorcsalád	Dimex Uno Kft. egyedi gyártásával. A kiírás szerinti méretekkel és tartozékokkal.
93.	Sarkos asztal 804 mm-es mélységben		744x2004x804	Szintezőtalp 4db szerelvény csomag 1 garnitúra	VÉNUSZ bútorcsalád	Dimex Uno Kft. egyedi gyártásával. A kiírás szerinti méretekkel és tartozékokkal.
94.	Sarkos lapiábas asztal jobbos illetve balos		744x1604x1604	Szintezőtalp 4db szerelvény csomag 1 garnitúra	VÉNUSZ bútorcsalád	Dimex Uno Kft. egyedi gyártásával. A kiírás szerinti méretekkel és tartozékokkal.
95.	Sarkos lapiábas asztal jobbos illetve balos		744x1804x1604	Szintezőtalp 4db szerelvény csomag 1 garnitúra	VÉNUSZ bútorcsalád	Dimex Uno Kft. egyedi gyártásával. A kiírás szerinti méretekkel és tartozékokkal.
96.	Sarkos lapiábas asztal jobbos illetve balos		744x1604x1604	Szintezőtalp 4db szerelvény csomag 1 garnitúra	VÉNUSZ bútorcsalád	Dimex Uno Kft. egyedi gyártásával. A kiírás szerinti méretekkel és tartozékokkal.
97.	Sarkos lapiábas asztal jobbos illetve balos		744x1804x1604	Szintezőtalp 4db szerelvény csomag 1 garnitúra	VÉNUSZ bútorcsalád	Dimex Uno Kft. egyedi gyártásával. A kiírás szerinti méretekkel és tartozékokkal.
98.	Sarkos lapiábas asztal jobbos illetve balos		744x1804x1404	Szintezőtalp 4db szerelvény csomag 1 garnitúra	VÉNUSZ bútorcsalád	Dimex Uno Kft. egyedi gyártásával. A kiírás szerinti méretekkel és tartozékokkal.
99.	Sarkos lapiábas asztal jobbos illetve balos		744x2004x1404	Szintezőtalp 4db szerelvény csomag 1 garnitúra	VÉNUSZ bútorcsalád	Dimex Uno Kft. egyedi gyártásával. A kiírás szerinti méretekkel és tartozékokkal.

100.	Sarkos laplábás asztal jobbos illetve balos		744x1604x1204	Szintezőtalp 4db szerelevény csomag 1 garnitúra	VÉNUSZ bútorcsalád	Dimex Uno Kft. egyedi gyártásával. A kiírás szerinti méretekkel és tartozékokkal.
101.	Sarkos laplábás asztal jobbos illetve balos		744x1804x1204	Szintezőtalp 4db szerelevény csomag 1 garnitúra	VÉNUSZ bútorcsalád	Dimex Uno Kft. egyedi gyártásával. A kiírás szerinti méretekkel és tartozékokkal.
102.	Sarkos laplábás asztal jobbos illetve balos		744x2004x1204	Szintezőtalp 4db szerelevény csomag 1 garnitúra	VÉNUSZ bútorcsalád	Dimex Uno Kft. egyedi gyártásával. A kiírás szerinti méretekkel és tartozékokkal.
103.	Sarkos laplábás asztal jobbos illetve balos		744x1604x1204	Szintezőtalp 4db szerelevény csomag 1 garnitúra	VÉNUSZ bútorcsalád	Dimex Uno Kft. egyedi gyártásával. A kiírás szerinti méretekkel és tartozékokkal.
104.	Sarkos laplábás asztal jobbos illetve balos		744x1804x1204	Szintezőtalp 4db szerelevény csomag 1 garnitúra	VÉNUSZ bútorcsalád	Dimex Uno Kft. egyedi gyártásával. A kiírás szerinti méretekkel és tartozékokkal.
105.	Sarkos laplábás asztal jobbos illetve balos		744x2004x1204	Szintezőtalp 4db szerelevény csomag 1 garnitúra	VÉNUSZ bútorcsalád	Dimex Uno Kft. egyedi gyártásával. A kiírás szerinti méretekkel és tartozékokkal.
106.	Sarkos laplábás asztal jobbos illetve balos		744x1604x1204	Szintezőtalp 4db szerelevény csomag 1 garnitúra	VÉNUSZ bútorcsalád	Dimex Uno Kft. egyedi gyártásával. A kiírás szerinti méretekkel és tartozékokkal.
107.	Sarkos laplábás asztal jobbos illetve balos		744x1804x1204	Szintezőtalp 4db szerelevény csomag 1 garnitúra	VÉNUSZ bútorcsalád	Dimex Uno Kft. egyedi gyártásával. A kiírás szerinti méretekkel és tartozékokkal.
108.	Sarkos laplábás asztal jobbos illetve balos		744x1604x1204	Szintezőtalp 4db szerelevény csomag 1 garnitúra	VÉNUSZ bútorcsalád	Dimex Uno Kft. egyedi gyártásával. A kiírás szerinti méretekkel és tartozékokkal.

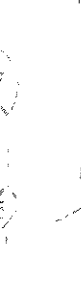
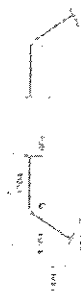

744X1804X1204	Szintezőtálp 4db szerelvény csomag 1 garnitúra	VÉNUSZ bútorcsalád	Dimex Uno Kft. egyedi gyártásával. A kiírás szerinti méretekkel és tartozékokkal.
744x2004x1204	Szintezőtálp 4db szerelvény csomag 1 garnitúra	VÉNUSZ bútorcsalád	Dimex Uno Kft. egyedi gyártásával. A kiírás szerinti méretekkel és tartozékokkal.
744x1804x1204	Szintezőtálp 4db szerelvény csomag 1 garnitúra	VÉNUSZ bútorcsalád	Dimex Uno Kft. egyedi gyártásával. A kiírás szerinti méretekkel és tartozékokkal.
744X2004X1204	Szintezőtálp 4db szerelvény csomag 1 garnitúra	VÉNUSZ bútorcsalád	Dimex Uno Kft. egyedi gyártásával. A kiírás szerinti méretekkel és tartozékokkal.
744x2204x1204	Szintezőtálp 4db szerelvény csomag 1 garnitúra	VÉNUSZ bútorcsalád	Dimex Uno Kft. egyedi gyártásával. A kiírás szerinti méretekkel és tartozékokkal.
744x1804x1097	Szintezőtálp 4db szerelvény csomag 1 garnitúra	VÉNUSZ bútorcsalád	Dimex Uno Kft. egyedi gyártásával. A kiírás szerinti méretekkel és tartozékokkal.
744X2004X1097	Szintezőtálp 4db szerelvény csomag 1 garnitúra	VÉNUSZ bútorcsalád	Dimex Uno Kft. egyedi gyártásával. A kiírás szerinti méretekkel és tartozékokkal.
744x2204x1097	Szintezőtálp 4db szerelvény csomag 1 garnitúra	VÉNUSZ bútorcsalád	Dimex Uno Kft. egyedi gyártásával. A kiírás szerinti méretekkel és tartozékokkal.

109.	Sarkos lapiábas asztal jobbos illetve balos	
110.	Sarkos lapiábas asztal jobbos illetve balos	
111.	Sarkos lapiábas asztal jobbos illetve balos	
112.	Sarkos lapiábas asztal jobbos illetve balos	
113.	Sarkos lapiábas asztal jobbos illetve balos	
114.	Sarkos lapiábas asztal jobbos illetve balos	
115.	Sarkos lapiábas asztal jobbos illetve balos	
116.	Sarkos lapiábas asztal jobbos illetve balos	

117.	Sarkos lapiábas asztal		744x1933x1225	Szintezőtalp 4db szerelvény csomag 1 garnitúra csőláb 120-os 1 db lapkötő 18-as 2 db	VÉNUSZ bútorcsalád	Dimex Uno Kft. egyedi gyártásával. A kiírás szerinti méretekkel és tartozékokkal.
118.	Sarkos lapiábas asztal		744x2004x882	Szintezőtalp 4db szerelvény csomag 1 garnitúra csőláb 135-os 2 db lapkötő 18-as 3 db húzócsav 2 db sarlócsav 4 db	VÉNUSZ bútorcsalád	Dimex Uno Kft. egyedi gyártásával. A kiírás szerinti méretekkel és tartozékokkal.
119.	Sarkos lapiábas asztal jobbos illetve balos		744x1956x1440	Szintezőtalp 4db szerelvény csomag 1 garnitúra csőláb 120-os 1 db lapkötő 18-as 2 db	VÉNUSZ bútorcsalád	Dimex Uno Kft. egyedi gyártásával. A kiírás szerinti méretekkel és tartozékokkal.
120.	Sarkos lapiábas asztal jobbos illetve balos		744x1604x1004	Szintezőtalp 4db szerelvény csomag 1 garnitúra	VÉNUSZ bútorcsalád	Dimex Uno Kft. egyedi gyártásával. A kiírás szerinti méretekkel és tartozékokkal.
121.	Sarkos lapiábas asztal jobbos illetve balos		744x1804x1004	Szintezőtalp 4db szerelvény csomag 1 garnitúra	VÉNUSZ bútorcsalád	Dimex Uno Kft. egyedi gyártásával. A kiírás szerinti méretekkel és tartozékokkal.
122.	Sarkos lapiábas asztal jobbos illetve balos		744x1804x990	Szintezőtalp 4db szerelvény csomag 1 garnitúra	VÉNUSZ bútorcsalád	Dimex Uno Kft. egyedi gyártásával. A kiírás szerinti méretekkel és tartozékokkal.



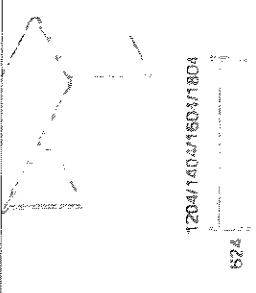
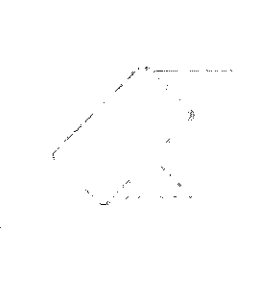
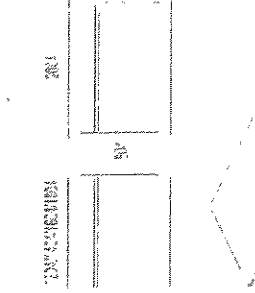
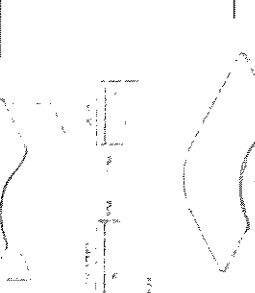
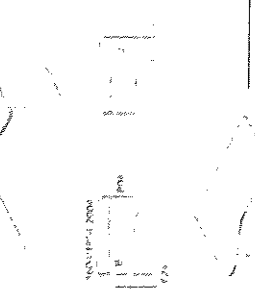





123.	Sarkos lapiás asztal jobbos illetve balos		744x2004x1204	Szintezőtalp 5db szerelvény csomag 1 garnitúra	VÉNUSZ bútorcsalád	Dimex Uno Kft. egyedi gyártásával. A kiírás szerinti méretekkel és tartozékokkal.
124.	Sarkos lapiás asztal		744x1604x1604	Szintezőtalp 4db szerelvény csomag 1 garnitúra csőláb 90°-1 db	VÉNUSZ bútorcsalád	Dimex Uno Kft. egyedi gyártásával. A kiírás szerinti méretekkel és tartozékokkal.
125.	Sarkos lapiás asztal jobbos illetve balos		744x1604x1024	Szintezőtalp 4db szerelvény csomag 1 garnitúra	VÉNUSZ bútorcsalád	Dimex Uno Kft. egyedi gyártásával. A kiírás szerinti méretekkel és tartozékokkal.
126.	Sarkos lapiás asztal jobbos illetve balos		744x1804x1024	Szintezőtalp 4db szerelvény csomag 1 garnitúra	VÉNUSZ bútorcsalád	Dimex Uno Kft. egyedi gyártásával. A kiírás szerinti méretekkel és tartozékokkal.
127.	Sarkos lapiás asztal jobbos illetve balos		744x2004x1024	Szintezőtalp 4db szerelvény csomag 1 garnitúra	VÉNUSZ bútorcsalád	Dimex Uno Kft. egyedi gyártásával. A kiírás szerinti méretekkel és tartozékokkal.
128.	Sarkos lapiás asztal jobbos illetve balos		744x1804x1024	Szintezőtalp 4db szerelvény csomag 1 garnitúra	VÉNUSZ bútorcsalád	Dimex Uno Kft. egyedi gyártásával. A kiírás szerinti méretekkel és tartozékokkal.
129.	Sarkos lapiás asztal jobbos illetve balos		744x2004x1024	Szintezőtalp 4db szerelvény csomag 1 garnitúra	VÉNUSZ bútorcsalád	Dimex Uno Kft. egyedi gyártásával. A kiírás szerinti méretekkel és tartozékokkal.
130.	Sarkos lapiás asztal jobbos illetve balos		744x1604x1204	Szintezőtalp 4db szerelvény csomag 1 garnitúra	VÉNUSZ bútorcsalád	Dimex Uno Kft. egyedi gyártásával. A kiírás szerinti méretekkel és tartozékokkal.
131.	Sarkos lapiás asztal jobbos illetve balos		744x1804x1204	Szintezőtalp 4db szerelvény csomag 1 garnitúra	VÉNUSZ bútorcsalád	Dimex Uno Kft. egyedi gyártásával. A kiírás szerinti méretekkel és tartozékokkal.
132.	Sarkos lapiás asztal jobbos illetve balos		744x2004x1204	Szintezőtalp 4db szerelvény csomag 1 garnitúra	VÉNUSZ bútorcsalád	Dimex Uno Kft. egyedi gyártásával. A kiírás szerinti méretekkel és tartozékokkal.

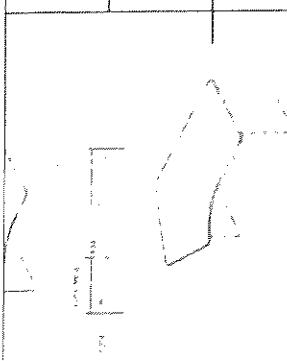



133.	Sarkos lapiás asztal jobbos illetve balos		744x1804x1204	Szintezőtálp 4db szerelevény csomag 1 garnitúra	VÉNUSZ bútorcsalád	Dimex Uno Kft. egyedi gyártásával. A kiírás szerinti méretekkel és tartozékokkal.
134.	Sarkos lapiás asztal jobbos illetve balos		744x2004x1204	Szintezőtálp 4db szerelevény csomag 1 garnitúra	VÉNUSZ bútorcsalád	Dimex Uno Kft. egyedi gyártásával. A kiírás szerinti méretekkel és tartozékokkal.
135.	Lapiás egyoldalon kerékített asztal klaviatúrartóval		744x804x624	Szintezőtálp 4db szerelevény csomag 1 garnitúra	VÉNUSZ bútorcsalád	Dimex Uno Kft. egyedi gyártásával. A kiírás szerinti méretekkel és tartozékokkal.
136.	Lapiás egyoldalon kerékített asztal klaviatúrartóval		744x804x804	Szintezőtálp 4db szerelevény csomag 1 garnitúra	VÉNUSZ bútorcsalád	Dimex Uno Kft. egyedi gyártásával. A kiírás szerinti méretekkel és tartozékokkal.
137.	Lapiás egyoldalon kerékített asztal		744x1204x624	Szintezőtálp 4db szerelevény csomag 1 garnitúra	VÉNUSZ bútorcsalád	Dimex Uno Kft. egyedi gyártásával. A kiírás szerinti méretekkel és tartozékokkal.
138.	Lapiás egyoldalon kerékített asztal		744x1404x624	Szintezőtálp 4db szerelevény csomag 1 garnitúra	VÉNUSZ bútorcsalád	Dimex Uno Kft. egyedi gyártásával. A kiírás szerinti méretekkel és tartozékokkal.
139.	Lapiás egyoldalon kerékített asztal		744x1604x624	Szintezőtálp 4db szerelevény csomag 1 garnitúra	VÉNUSZ bútorcsalád	Dimex Uno Kft. egyedi gyártásával. A kiírás szerinti méretekkel és tartozékokkal.
140.	Lapiás egyoldalon kerékített asztal		744x1804x624	Szintezőtálp 4db szerelevény csomag 1 garnitúra	VÉNUSZ bútorcsalád	Dimex Uno Kft. egyedi gyártásával. A kiírás szerinti méretekkel és tartozékokkal.
141.	Lapiás egyoldalon kerékített asztal		744x1204x804	Szintezőtálp 4db szerelevény csomag 1 garnitúra	VÉNUSZ bútorcsalád	Dimex Uno Kft. egyedi gyártásával. A kiírás szerinti méretekkel és tartozékokkal.
142.	Lapiás egyoldalon kerékített asztal		744x1404x804	Szintezőtálp 4db szerelevény csomag 1 garnitúra	VÉNUSZ bútorcsalád	Dimex Uno Kft. egyedi gyártásával. A kiírás szerinti méretekkel és tartozékokkal.
143.	Lapiás egyoldalon kerékített asztal		744x1604x804	Szintezőtálp 4db szerelevény csomag 1 garnitúra	VÉNUSZ bútorcsalád	Dimex Uno Kft. egyedi gyártásával. A kiírás szerinti méretekkel és tartozékokkal.
144.	Lapiás egyoldalon kerékített asztal		744x1804x804	Szintezőtálp 4db szerelevény csomag 1 garnitúra	VÉNUSZ bútorcsalád	Dimex Uno Kft. egyedi gyártásával. A kiírás szerinti méretekkel és tartozékokkal.
145.	Lapiás egyoldalon kerékített asztal		744x2004x804	Szintezőtálp 4db szerelevény csomag 1 garnitúra	VÉNUSZ bútorcsalád	Dimex Uno Kft. egyedi gyártásával. A kiírás szerinti méretekkel és tartozékokkal.
146.	Lapiás kétoldalon kerékített asztal klaviatúra tartóval		744x804x624	Szintezőtálp 4db szerelevény csomag 1 garnitúra	VÉNUSZ bútorcsalád	Dimex Uno Kft. egyedi gyártásával. A kiírás szerinti méretekkel és tartozékokkal.
147.	Lapiás kétoldalon kerékített asztal klaviatúra tartóval		744x804x804	Szintezőtálp 4db szerelevény csomag 1 garnitúra	VÉNUSZ bútorcsalád	Dimex Uno Kft. egyedi gyártásával. A kiírás szerinti méretekkel és tartozékokkal.

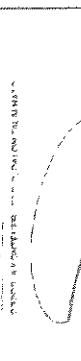
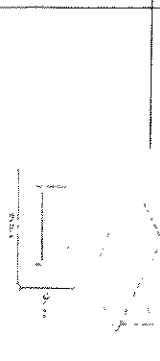

148.	Laplábás kétoldalon kerekített asztal		744x1204x624	Szintezőtálp 4db szerelvény csomag 1 garnitúra	VÉNUSZ bútorcsalád	Dimex Uno Kft. egyedi gyártásával. A kiírás szerinti méretekkel és tartozékokkal.
149.	Laplábás kétoldalon kerekített asztal		744x1404x624	Szintezőtálp 4db szerelvény csomag 1 garnitúra	VÉNUSZ bútorcsalád	Dimex Uno Kft. egyedi gyártásával. A kiírás szerinti méretekkel és tartozékokkal.
150.	Laplábás kétoldalon kerekített asztal		744x1604x624	Szintezőtálp 4db szerelvény csomag 1 garnitúra	VÉNUSZ bútorcsalád	Dimex Uno Kft. egyedi gyártásával. A kiírás szerinti méretekkel és tartozékokkal.
151.	Laplábás kétoldalon kerekített asztal		744x1804x624	Szintezőtálp 4db szerelvény csomag 1 garnitúra	VÉNUSZ bútorcsalád	Dimex Uno Kft. egyedi gyártásával. A kiírás szerinti méretekkel és tartozékokkal.
152.	Laplábás kétoldalon kerekített asztal		744x1204x804	Szintezőtálp 4db szerelvény csomag 1 garnitúra	VÉNUSZ bútorcsalád	Dimex Uno Kft. egyedi gyártásával. A kiírás szerinti méretekkel és tartozékokkal.
153.	Laplábás kétoldalon kerekített asztal		744x1404x804	Szintezőtálp 4db szerelvény csomag 1 garnitúra	VÉNUSZ bútorcsalád	Dimex Uno Kft. egyedi gyártásával. A kiírás szerinti méretekkel és tartozékokkal.
154.	Laplábás kétoldalon kerekített asztal		744x1604x804	Szintezőtálp 4db szerelvény csomag 1 garnitúra	VÉNUSZ bútorcsalád	Dimex Uno Kft. egyedi gyártásával. A kiírás szerinti méretekkel és tartozékokkal.
155.	Laplábás kétoldalon kerekített asztal		744x1804x804	Szintezőtálp 4db szerelvény csomag 1 garnitúra	VÉNUSZ bútorcsalád	Dimex Uno Kft. egyedi gyártásával. A kiírás szerinti méretekkel és tartozékokkal.
156.	Laplábás kétoldalon kerekített asztal		744x2004x804	Szintezőtálp 4db szerelvény csomag 1 garnitúra	VÉNUSZ bútorcsalád	Dimex Uno Kft. egyedi gyártásával. A kiírás szerinti méretekkel és tartozékokkal.
157.	Laplábás kerekített asztal jobbos illetve balos		744x1604x1204	Szintezőtálp 4db szerelvény csomag 1 garnitúra	VÉNUSZ bútorcsalád	Dimex Uno Kft. egyedi gyártásával. A kiírás szerinti méretekkel és tartozékokkal.
158.	Laplábás kerekített asztal jobbos illetve balos		744x1804x1204	Szintezőtálp 4db szerelvény csomag 1 garnitúra	VÉNUSZ bútorcsalád	Dimex Uno Kft. egyedi gyártásával. A kiírás szerinti méretekkel és tartozékokkal.
159.	Laplábás kerekített asztal jobbos illetve balos		744x2004x1204	Szintezőtálp 4db szerelvény csomag 1 garnitúra	VÉNUSZ bútorcsalád	Dimex Uno Kft. egyedi gyártásával. A kiírás szerinti méretekkel és tartozékokkal.
160.	Laplábás kerekített asztal jobbos illetve balos		744x1604x1204	Szintezőtálp 4db szerelvény csomag 1 garnitúra	VÉNUSZ bútorcsalád	Dimex Uno Kft. egyedi gyártásával. A kiírás szerinti méretekkel és tartozékokkal.
161.	Laplábás kerekített asztal jobbos illetve balos		744x1804x1204	Szintezőtálp 4db szerelvény csomag 1 garnitúra	VÉNUSZ bútorcsalád	Dimex Uno Kft. egyedi gyártásával. A kiírás szerinti méretekkel és tartozékokkal.
162.	Laplábás kerekített asztal jobbos illetve balos		744x2004x1204	Szintezőtálp 4db szerelvény csomag 1 garnitúra	VÉNUSZ bútorcsalád	Dimex Uno Kft. egyedi gyártásával. A kiírás szerinti méretekkel és tartozékokkal.
163.	Laplábás kerekített asztal jobbos illetve balos		744x1604x1104	Szintezőtálp 4db szerelvény csomag 1 garnitúra	VÉNUSZ bútorcsalád	Dimex Uno Kft. egyedi gyártásával. A kiírás szerinti méretekkel és tartozékokkal.

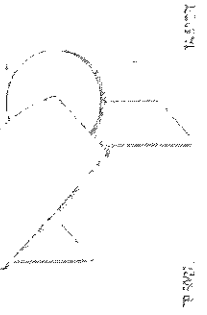
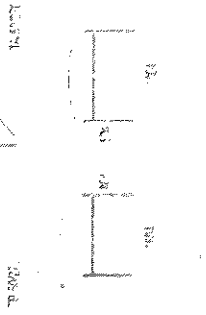
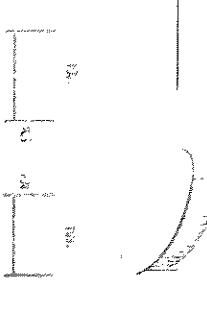
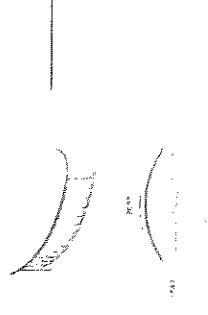
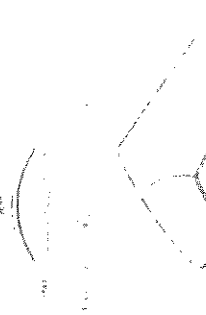
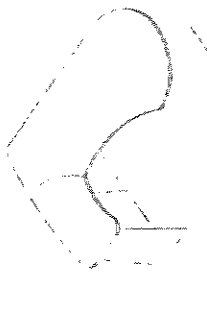

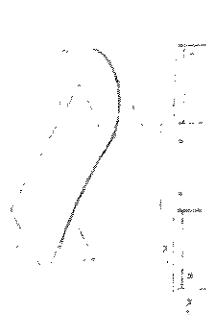

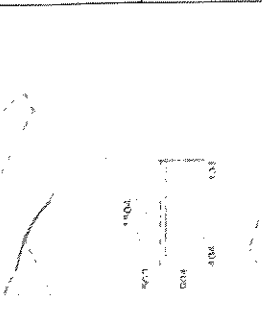
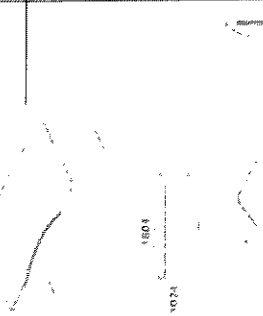
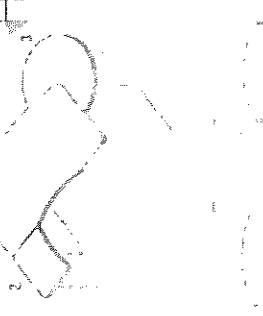
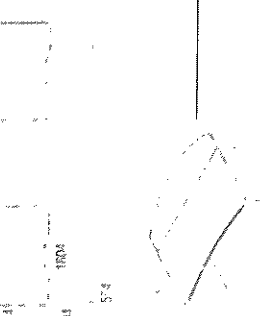
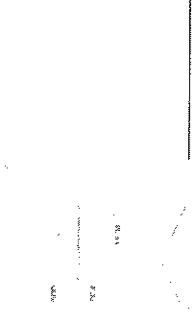

164.	Laplábas kerekített asztal jobbos illetve balos			744x1804x1104	Szintezőtálp 4db szerelevény csomag 1 garnitúra	VÉNUSZ bútorszalád	Dimex Uno Kft. egyedi gyártásával. A kirás szerinti méretekkel és tartozékokkal.
------	----------------------------------------------------	--	--	---------------	-------------------------------------------------------	--------------------	-------------------------------------------------------------------------------------

165.	Laplábás kerekített asztal jobbos illetve balos		744x1804x1204	Szintezőtalp 4db szerelvény csomag 1 garnitúra	VÉNUSZ bútorcsalád	Dimex Uno Kft. egyedi gyártásával. A kiírás szerinti méretekkel és tartozékokkal.
166.	Laplábás kerekített asztal jobbos illetve balos		744x2004x1204	Szintezőtalp 4db szerelvény csomag 1 garnitúra	VÉNUSZ bútorcsalád	Dimex Uno Kft. egyedi gyártásával. A kiírás szerinti méretekkel és tartozékokkal.
167.	Laplábás kerekített asztal jobbos illetve balos		744x1804x1097	Szintezőtalp 4db szerelvény csomag 1 garnitúra	VÉNUSZ bútorcsalád	Dimex Uno Kft. egyedi gyártásával. A kiírás szerinti méretekkel és tartozékokkal.
168.	Laplábás kerekített asztal jobbos illetve balos		744x2004x1097	Szintezőtalp 4db szerelvény csomag 1 garnitúra	VÉNUSZ bútorcsalád	Dimex Uno Kft. egyedi gyártásával. A kiírás szerinti méretekkel és tartozékokkal.
169.	Laplábás kerekített asztal jobbos illetve balos		744x2204x1097	Szintezőtalp 4db szerelvény csomag 1 garnitúra	VÉNUSZ bútorcsalád	Dimex Uno Kft. egyedi gyártásával. A kiírás szerinti méretekkel és tartozékokkal.
170.	Laplábás kerekített asztal jobbos illetve balos		744x1776x1192	szekrénytalp 8 db csőláb 1 db szerelvény csomag 1 garnitúra	VÉNUSZ bútorcsalád	Dimex Uno Kft. egyedi gyártásával. A kiírás szerinti méretekkel és tartozékokkal.
171.	Laplábás kerekített asztal jobbos illetve balos		744x1776x1192	szekrénytalp 8 db csőláb 1 db szerelvény csomag 1 garnitúra	VÉNUSZ bútorcsalád	Dimex Uno Kft. egyedi gyártásával. A kiírás szerinti méretekkel és tartozékokkal.
172.	Laplábás vezetői asztalok		744x1804x1120	szintezőtalp 4 db csőláb 2 db szerelvény csomag 1 garnitúra	VÉNUSZ bútorcsalád	Dimex Uno Kft. egyedi gyártásával. A kiírás szerinti méretekkel és tartozékokkal.
173.	Laplábás vezetői asztal		744x1604x1004	szintezőtalp 4 db szerelvény csomag 1 garnitúra	VÉNUSZ bútorcsalád	Dimex Uno Kft. egyedi gyártásával. A kiírás szerinti méretekkel és tartozékokkal.
174.	Laplábás vezetői asztal		744x1804x904	szintezőtalp 4 db szerelvény csomag 1 garnitúra	VÉNUSZ bútorcsalád	Dimex Uno Kft. egyedi gyártásával. A kiírás szerinti méretekkel és tartozékokkal.

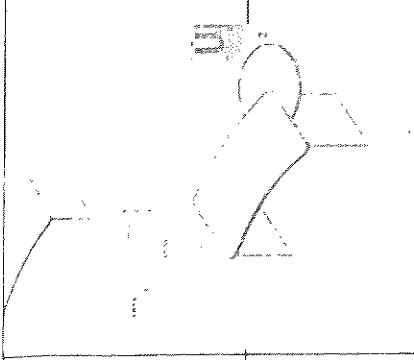
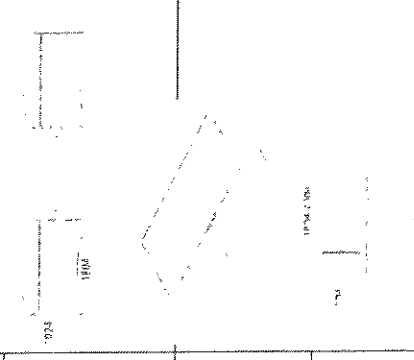
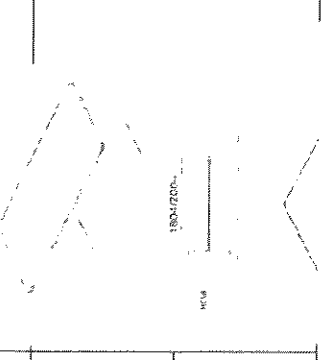
175.	Laplábás vezetői asztal		744x1604x1004	szintezőtálp 4 db szerelevény csomag 1 igarnitúra TB 50/270* <sup>TA 50/270*</sup>	VÉNUSZ bútorcsalád	Dimex Uno Kft. egyedi gyártásával. A kiírás szerinti méretekkel és tartozékokkal.
176.	Laplábás vezetői asztal		744x1000x1000	szintezőtálp 4 db szerelevény csomag 1 igarnitúra TB 50/270* <sup>TA 50/270*</sup>	VÉNUSZ bútorcsalád	Dimex Uno Kft. egyedi gyártásával. A kiírás szerinti méretekkel és tartozékokkal.
177.	Laplábás vezetői asztal		744x1804x904	szintezőtálp 4 db szerelevény csomag 1 igarnitúra TB 50/270* <sup>TA 50/270*</sup>	VÉNUSZ bútorcsalád	Dimex Uno Kft. egyedi gyártásával. A kiírás szerinti méretekkel és tartozékokkal.
178.	Laplábás vezetői asztal		744x1000x1000	szintezőtálp 4 db szerelevény csomag 1 igarnitúra TB 50/270* <sup>TA 50/270*</sup>	VÉNUSZ bútorcsalád	Dimex Uno Kft. egyedi gyártásával. A kiírás szerinti méretekkel és tartozékokkal.
179.	Laplábás vezetői asztal		744x2082x1142	szintezőtálp 4 db	VÉNUSZ bútorcsalád	Dimex Uno Kft. egyedi gyártásával. A kiírás szerinti méretekkel és tartozékokkal.
180.	Laplábás vezetői asztal jobbos illetve balos		744x2273x1600	szintezőtálp 8 db szerelevény csomag 1 igarnitúra laposvas 2 db	VÉNUSZ bútorcsalád	Dimex Uno Kft. egyedi gyártásával. A kiírás szerinti méretekkel és tartozékokkal.
181.	Laplábás vezetői asztal jobbos illetve balos		744x2273x1600	szintezőtálp 8 db szerelevény csomag 1 igarnitúra laposvas 2 db	VÉNUSZ bútorcsalád	Dimex Uno Kft. egyedi gyártásával. A kiírás szerinti méretekkel és tartozékokkal.
182.	Laplábás vezetői asztal jobbos illetve balos		744x2004x1004	Szintezőtálp 4db szerelevény csomag 1 igarnitúra 61/270* <sup>cselebb 1 db</sup>	VÉNUSZ bútorcsalád	Dimex Uno Kft. egyedi gyártásával. A kiírás szerinti méretekkel és tartozékokkal.
183.	Laplábás vezetői asztal jobbos illetve balos		744x2004x1004	Szintezőtálp 4db szerelevény csomag 1 igarnitúra 61/270* <sup>cselebb 1 db</sup>	VÉNUSZ bútorcsalád	Dimex Uno Kft. egyedi gyártásával. A kiírás szerinti méretekkel és tartozékokkal.
184.	Laplábás vezetői asztal jobbos illetve balos		744x610x610	Szintezőtálp 4db szerelevény csomag 1 igarnitúra 61/270* <sup>cselebb 1 db</sup>	VÉNUSZ bútorcsalád	Dimex Uno Kft. egyedi gyártásával. A kiírás szerinti méretekkel és tartozékokkal.

185.	Laplábás vezetői asztal		744x1804x904	180x90 színtezőtalp 4 db szerelvény csomag 1 garnitúra+F657a 180x180* laposvas 3db csőláb 1db	VÉNUSZ bútorcsalád	Dimex Uno Kft. egyedi gyártásával. A kiírás szerinti méretekkel és tartozékokkal.
186.	Laplábás vezetői asztal		744x1804x500	180x90 színtezőtalp 4 db szerelvény csomag 1 garnitúra+F657a 180x180* laposvas 3db csőláb 1db	VÉNUSZ bútorcsalád	Dimex Uno Kft. egyedi gyártásával. A kiírás szerinti méretekkel és tartozékokkal.
187.	Laplábás vezetői asztal		744x1804x1024	színtezőtalp 4 db szerelvény csomag 1 garnitúra	VÉNUSZ bútorcsalád	Dimex Uno Kft. egyedi gyártásával. A kiírás szerinti méretekkel és tartozékokkal.
188.	Laplábás vezetői asztal		744x1804x1024	Színtezőtalp 4db szerelvény csomag 1 garnitúra 70/55 csőláb 1 db laposvas 3 db 50/270* csőláb 1 db	VÉNUSZ bútorcsalád	Dimex Uno Kft. egyedi gyártásával. A kiírás szerinti méretekkel és tartozékokkal.
189.	Laplábás vezetői asztal		744x704x554	Színtezőtalp 4db szerelvény csomag 1 garnitúra 70/55 csőláb 1 db laposvas 3 db 50/270* csőláb 1 db	VÉNUSZ bútorcsalád	Dimex Uno Kft. egyedi gyártásával. A kiírás szerinti méretekkel és tartozékokkal.
190.	Laplábás vezetői asztal		744x500x500	Színtezőtalp 4db szerelvény csomag 1 garnitúra 70/55 csőláb 1 db laposvas 3 db 50/270* csőláb 1 db	VÉNUSZ bútorcsalád	Dimex Uno Kft. egyedi gyártásával. A kiírás szerinti méretekkel és tartozékokkal.
191.	Laplábás vezetői asztal		744x1804x904	180x90 színtezőtalp 4 db szerelvény csomag 1 garnitúra 180x180* laposvas 3db csőláb 1db	VÉNUSZ bútorcsalád	Dimex Uno Kft. egyedi gyártásával. A kiírás szerinti méretekkel és tartozékokkal.
192.	Laplábás vezetői asztal		744x1804x500	180x90 színtezőtalp 4 db szerelvény csomag 1 garnitúra 180x180* laposvas 3db csőláb 1db	VÉNUSZ bútorcsalád	Dimex Uno Kft. egyedi gyártásával. A kiírás szerinti méretekkel és tartozékokkal.

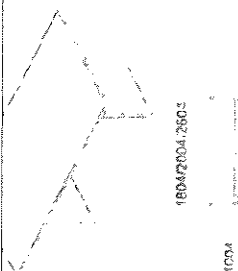
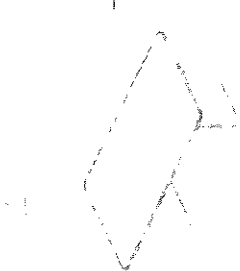
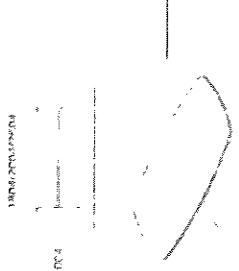
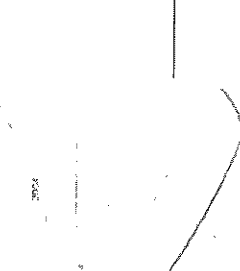
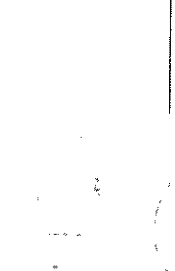
193.	Laplábas vezetői asztal		744x1804x1024	szintezőtalp 4 db szerelevény csomag 1 garnitúra	VÉNUSZ bútorcsalád	Dimex Uno Kft. egyedi gyártásával. A kiírás szerinti méretekkel és tartozékokkal.
194.	Laplábas vezetői asztal		744x1804x1024	180x100 szintezőtalp 4 db szerelevény csomag 1 garnitúra 50x270* laposvas 3db csőláb 1db	VÉNUSZ bútorcsalád	Dimex Uno Kft. egyedi gyártásával. A kiírás szerinti méretekkel és tartozékokkal.
195.	Laplábas vezetői asztal		744x500x500	180x100 szintezőtalp 4 db szerelevény csomag 1 garnitúra 50x270* laposvas 3db csőláb 1db	VÉNUSZ bútorcsalád	Dimex Uno Kft. egyedi gyártásával. A kiírás szerinti méretekkel és tartozékokkal.
196.	Laplábas tárgyaló asztal sarkos		744x1804x804	szintezőtalp 4 db szerelevény csomag 1 garnitúra	VÉNUSZ bútorcsalád	Dimex Uno Kft. egyedi gyártásával. A kiírás szerinti méretekkel és tartozékokkal.
197.	Laplábas tárgyaló asztal sarkos		744x2004x804	szintezőtalp 4 db szerelevény csomag 1 garnitúra	VÉNUSZ bútorcsalád	Dimex Uno Kft. egyedi gyártásával. A kiírás szerinti méretekkel és tartozékokkal.
198.	Laplábas tárgyaló asztal kerékített		744x1804x804	szintezőtalp 4 db szerelevény csomag 1 garnitúra	VÉNUSZ bútorcsalád	Dimex Uno Kft. egyedi gyártásával. A kiírás szerinti méretekkel és tartozékokkal.
199.	Laplábas tárgyaló asztal kerékített		744x2004x804	szintezőtalp 4 db szerelevény csomag 1 garnitúra	VÉNUSZ bútorcsalád	Dimex Uno Kft. egyedi gyártásával. A kiírás szerinti méretekkel és tartozékokkal.

200.	Laplábas tárgyaló asztal sarkos		744x1804x1004	szintezőtalp 4 db szerelvény csomag 1 garnitúra	VÉNUSZ bútorcsalád	Dimex Uno Kft. egyedi gyártásával. A kiírás szerinti méretekkel és tartozékokkal.
201.	Laplábas tárgyaló asztal sarkos		744x2004x1004	szintezőtalp 4 db szerelvény csomag 1 garnitúra	VÉNUSZ bútorcsalád	Dimex Uno Kft. egyedi gyártásával. A kiírás szerinti méretekkel és tartozékokkal.
202.	Laplábas tárgyaló asztal sarkos		744x2604x1004	szintezőtalp 4 db szerelvény csomag 1 garnitúra	VÉNUSZ bútorcsalád	Dimex Uno Kft. egyedi gyártásával. A kiírás szerinti méretekkel és tartozékokkal.
203.	Laplábas tárgyaló asztal kerekített		744x1804x1004	szintezőtalp 4 db szerelvény csomag 1 garnitúra	VÉNUSZ bútorcsalád	Dimex Uno Kft. egyedi gyártásával. A kiírás szerinti méretekkel és tartozékokkal.
204.	Laplábas tárgyaló asztal kerekített		744x2004x1004	szintezőtalp 4 db szerelvény csomag 1 garnitúra	VÉNUSZ bútorcsalád	Dimex Uno Kft. egyedi gyártásával. A kiírás szerinti méretekkel és tartozékokkal.
205.	Laplábas tárgyaló asztal kerekített		744x2604x1004	szintezőtalp 4 db szerelvény csomag 1 garnitúra	VÉNUSZ bútorcsalád	Dimex Uno Kft. egyedi gyártásával. A kiírás szerinti méretekkel és tartozékokkal.
206.	Laplábas tárgyaló asztal		744x2004x1004	szintezőtalp 4 db szerelvény csomag 1 garnitúra	VÉNUSZ bútorcsalád	Dimex Uno Kft. egyedi gyártásával. A kiírás szerinti méretekkel és tartozékokkal.
207.	Laplábas tárgyaló asztal		744x2604x1004	szintezőtalp 4 db szerelvény csomag 1 garnitúra	VÉNUSZ bútorcsalád	Dimex Uno Kft. egyedi gyártásával. A kiírás szerinti méretekkel és tartozékokkal.

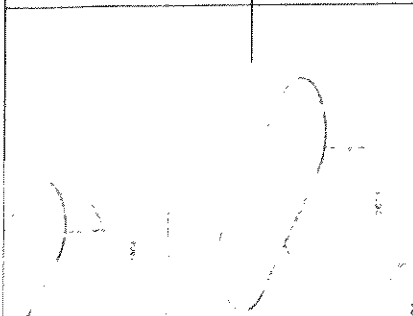
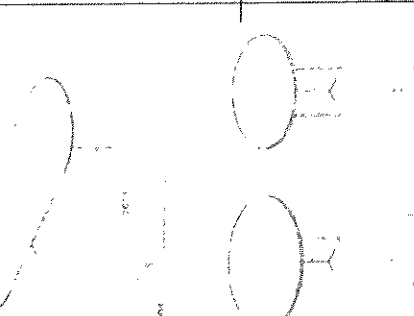
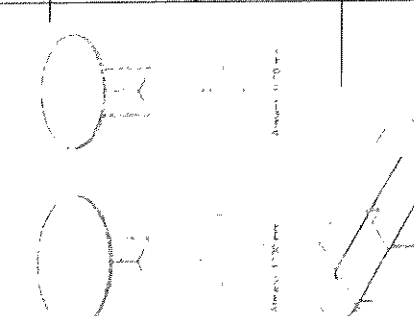
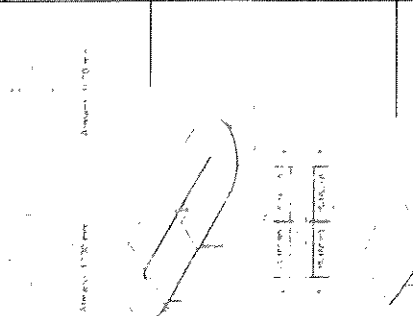
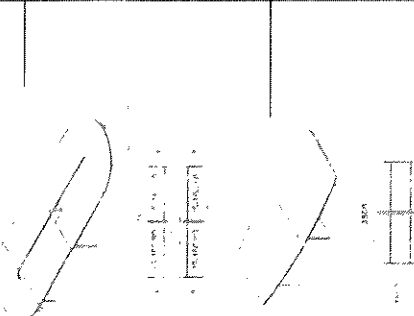
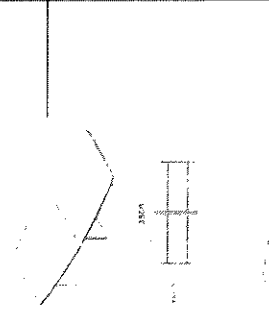
208.	Laplábas tárgyaló asztal		744x1804x1004	szintezőtalp 4 db szerelvény csomag 1 garnitúra	VÉNUSZ bútorcsalád	Dimex Uno Kft. egyedi gyártásával. A kiírás szerinti méretekkel és tartozékokkal.
209.	Laplábas tárgyaló asztal		744x2604x1004	szintezőtalp 4 db szerelvény csomag 1 garnitúra	VÉNUSZ bútorcsalád	Dimex Uno Kft. egyedi gyártásával. A kiírás szerinti méretekkel és tartozékokkal.
210.	Laplábas kerek tárgyaló asztal		744x1000x1000	szintezőtalp 4 db szerelvény csomag 1 garnitúra	VÉNUSZ bútorcsalád	Dimex Uno Kft. egyedi gyártásával. A kiírás szerinti méretekkel és tartozékokkal.
211.	Laplábas kerek tárgyaló asztal		744x1200x1200	szintezőtalp 4 db szerelvény csomag 1 garnitúra	VÉNUSZ bútorcsalád	Dimex Uno Kft. egyedi gyártásával. A kiírás szerinti méretekkel és tartozékokkal.
212.	Laplábas tárgyaló asztal		744x5066x1858	szintezőtalp 16 db szerelvény csomag 4 garnitúra csőláb 4 db laposvas 12 db	VÉNUSZ bútorcsalád	Dimex Uno Kft. egyedi gyártásával. A kiírás szerinti méretekkel és tartozékokkal.
213.	Laplábas tárgyaló asztal		744x3500x1600	szintezőtalp 10 db szerelvény csomag 1 garnitúra laposvas 2 db	VÉNUSZ bútorcsalád	Dimex Uno Kft. egyedi gyártásával. A kiírás szerinti méretekkel és tartozékokkal.

214.	Lapiás tárgyaló asztal		744x2504x1248	szintezőtalp 8 db szerelvény csomag 2 garnitúra sarkos 2 db csőláb 2 db	VÉNUSZ bútorcsalád	Dimex Uno Kft. egyedi gyártásával. A kiírás szerinti méretekkel és tartozékokkal.
215.	Csőlábás sarkos asztal		744x804x624	csőláb 4 db	VÉNUSZ bútorcsalád	Dimex Uno Kft. egyedi gyártásával. A kiírás szerinti méretekkel és tartozékokkal.
216.	Csőlábás sarkos asztal		744x1204x624	csőláb 4 db	VÉNUSZ bútorcsalád	Dimex Uno Kft. egyedi gyártásával. A kiírás szerinti méretekkel és tartozékokkal.
217.	Csőlábás sarkos asztal		744x1404x624	csőláb 4 db	VÉNUSZ bútorcsalád	Dimex Uno Kft. egyedi gyártásával. A kiírás szerinti méretekkel és tartozékokkal.
218.	Csőlábás sarkos asztal		744x1604x624	csőláb 4 db	VÉNUSZ bútorcsalád	Dimex Uno Kft. egyedi gyártásával. A kiírás szerinti méretekkel és tartozékokkal.
219.	Csőlábás sarkos asztal		744x1804x624	csőláb 4 db	VÉNUSZ bútorcsalád	Dimex Uno Kft. egyedi gyártásával. A kiírás szerinti méretekkel és tartozékokkal.
220.	Csőlábás asztal egy oldalt kerekített		744x804x624	csőláb 4 db	VÉNUSZ bútorcsalád	Dimex Uno Kft. egyedi gyártásával. A kiírás szerinti méretekkel és tartozékokkal.
221.	Csőlábás asztal egy oldalt kerekített		744x1204x624	csőláb 4 db	VÉNUSZ bútorcsalád	Dimex Uno Kft. egyedi gyártásával. A kiírás szerinti méretekkel és tartozékokkal.
222.	Csőlábás asztal egy oldalt kerekített		744x1404x624	csőláb 4 db	VÉNUSZ bútorcsalád	Dimex Uno Kft. egyedi gyártásával. A kiírás szerinti méretekkel és tartozékokkal.
223.	Csőlábás asztal egy oldalt kerekített		744x1604x624	csőláb 4 db	VÉNUSZ bútorcsalád	Dimex Uno Kft. egyedi gyártásával. A kiírás szerinti méretekkel és tartozékokkal.
224.	Csőlábás asztal egy oldalt kerekített		744x1804x624	csőláb 4 db	VÉNUSZ bútorcsalád	Dimex Uno Kft. egyedi gyártásával. A kiírás szerinti méretekkel és tartozékokkal.
225.	Csőlábás asztal kétoldalt kerekített		744x804x624	csőláb 4 db	VÉNUSZ bútorcsalád	Dimex Uno Kft. egyedi gyártásával. A kiírás szerinti méretekkel és tartozékokkal.
226.	Csőlábás asztal kétoldalt kerekített		744x1204x624	csőláb 4 db	VÉNUSZ bútorcsalád	Dimex Uno Kft. egyedi gyártásával. A kiírás szerinti méretekkel és tartozékokkal.
227.	Csőlábás asztal kétoldalt kerekített		744x1404x624	csőláb 4 db	VÉNUSZ bútorcsalád	Dimex Uno Kft. egyedi gyártásával. A kiírás szerinti méretekkel és tartozékokkal.



228.	Csőláb asztal kétoldalt kerekített	744x1604x624	csőláb 4 db	VÉNUSZ bútorcsalád	Dimex Uno Kft. egyedi gyártásával. A kiírás szerinti méretekkel és tartozékokkal.
229.	Csőláb asztal kétoldalt kerekített	744x1804x624	csőláb 4 db	VÉNUSZ bútorcsalád	Dimex Uno Kft. egyedi gyártásával. A kiírás szerinti méretekkel és tartozékokkal.
230.	Csőláb asztal jobbos illetve balos	744x1604x1604	csőláb 5 db	VÉNUSZ bútorcsalád	Dimex Uno Kft. egyedi gyártásával. A kiírás szerinti méretekkel és tartozékokkal.
231.	Csőláb asztal jobbos illetve balos	744x1804x1604	csőláb 5 db	VÉNUSZ bútorcsalád	Dimex Uno Kft. egyedi gyártásával. A kiírás szerinti méretekkel és tartozékokkal.
232.	Csőláb asztal jobbos illetve balos	744x1604x1204	csőláb 5 db	VÉNUSZ bútorcsalád	Dimex Uno Kft. egyedi gyártásával. A kiírás szerinti méretekkel és tartozékokkal.
233.	Csőláb asztal jobbos illetve balos	744x1804x1204	csőláb 5 db	VÉNUSZ bútorcsalád	Dimex Uno Kft. egyedi gyártásával. A kiírás szerinti méretekkel és tartozékokkal.
234.	Csőláb asztal jobbos illetve balos	744x2004x1204	csőláb 5 db	VÉNUSZ bútorcsalád	Dimex Uno Kft. egyedi gyártásával. A kiírás szerinti méretekkel és tartozékokkal.

1604 1604

624

1604

624

1804

624

1604/1804/2004

1204

624







2004/1204



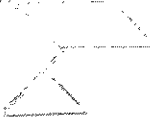

235.	Csőláb asztal jobbos illetve balos	804	J 1004	744x1604x1004	csőláb 4 db	VÉNUSZ bútorcsalád	Dimex Uno Kft. egyedi gyártásával. A kiírás szerinti méretekkel és tartozékokkal.
236.	Csőláb asztal jobbos illetve balos			744x1804x1004	csőláb 4 db	VÉNUSZ bútorcsalád	Dimex Uno Kft. egyedi gyártásával. A kiírás szerinti méretekkel és tartozékokkal.
237.	Csőláb sarkos asztal			744x804x804	csőláb 4 db	VÉNUSZ bútorcsalád	Dimex Uno Kft. egyedi gyártásával. A kiírás szerinti méretekkel és tartozékokkal.
238.	Csőláb sarkos asztal		804/1204/1404/1604/1804/2004	744x1204x804	csőláb 4 db	VÉNUSZ bútorcsalád	Dimex Uno Kft. egyedi gyártásával. A kiírás szerinti méretekkel és tartozékokkal.
239.	Csőláb sarkos asztal		804	744x1404x804	csőláb 4 db	VÉNUSZ bútorcsalád	Dimex Uno Kft. egyedi gyártásával. A kiírás szerinti méretekkel és tartozékokkal.
240.	Csőláb sarkos asztal			744x1604x804	csőláb 4 db	VÉNUSZ bútorcsalád	Dimex Uno Kft. egyedi gyártásával. A kiírás szerinti méretekkel és tartozékokkal.
241.	Csőláb sarkos asztal			744x1804x804	csőláb 4 db	VÉNUSZ bútorcsalád	Dimex Uno Kft. egyedi gyártásával. A kiírás szerinti méretekkel és tartozékokkal.
242.	Csőláb sarkos asztal			744x2004x804	csőláb 4 db	VÉNUSZ bútorcsalád	Dimex Uno Kft. egyedi gyártásával. A kiírás szerinti méretekkel és tartozékokkal.
243.	Csőláb egy oldalt kerekített asztal			744x804x804	csőláb 4 db	VÉNUSZ bútorcsalád	Dimex Uno Kft. egyedi gyártásával. A kiírás szerinti méretekkel és tartozékokkal.
244.	Csőláb egy oldalt kerekített asztal		804/1204/1404/1604/1804/2004	744x1204x804	csőláb 4 db	VÉNUSZ bútorcsalád	Dimex Uno Kft. egyedi gyártásával. A kiírás szerinti méretekkel és tartozékokkal.
245.	Csőláb egy oldalt kerekített asztal		804	744x1404x804	csőláb 4 db	VÉNUSZ bútorcsalád	Dimex Uno Kft. egyedi gyártásával. A kiírás szerinti méretekkel és tartozékokkal.
246.	Csőláb egy oldalt kerekített asztal			744x1604x804	csőláb 4 db	VÉNUSZ bútorcsalád	Dimex Uno Kft. egyedi gyártásával. A kiírás szerinti méretekkel és tartozékokkal.
247.	Csőláb egy oldalt kerekített asztal			744x1804x804	csőláb 4 db	VÉNUSZ bútorcsalád	Dimex Uno Kft. egyedi gyártásával. A kiírás szerinti méretekkel és tartozékokkal.
248.	Csőláb egy oldalt kerekített asztal			744x2004x804	csőláb 4 db	VÉNUSZ bútorcsalád	Dimex Uno Kft. egyedi gyártásával. A kiírás szerinti méretekkel és tartozékokkal.
249.	Csőláb kétoldalt kerekített asztal			744x804x804	csőláb 4 db	VÉNUSZ bútorcsalád	Dimex Uno Kft. egyedi gyártásával. A kiírás szerinti méretekkel és tartozékokkal.
250.	Csőláb kétoldalt kerekített asztal		804/1204/1404/1604/1804/2004	744x1204x804	csőláb 4 db	VÉNUSZ bútorcsalád	Dimex Uno Kft. egyedi gyártásával. A kiírás szerinti méretekkel és tartozékokkal.









251.	Csőlábas kétoldalt kerekített asztal	834	744x1404x804	csőláb 4 db	VÉNUSZ bútorcsalád	Dimex Uno Kft. egyedi gyártásával. A kiírás szerinti méretekkel és tartozékokkal.
252.	Csőlábas kétoldalt kerekített asztal		744x1604x804	csőláb 4 db	VÉNUSZ bútorcsalád	Dimex Uno Kft. egyedi gyártásával. A kiírás szerinti méretekkel és tartozékokkal.
253.	Csőlábas kétoldalt kerekített asztal		744x1804x804	csőláb 4 db	VÉNUSZ bútorcsalád	Dimex Uno Kft. egyedi gyártásával. A kiírás szerinti méretekkel és tartozékokkal.
254.	Csőlábas kétoldalt kerekített asztal		744x2004x804	csőláb 4 db	VÉNUSZ bútorcsalád	Dimex Uno Kft. egyedi gyártásával. A kiírás szerinti méretekkel és tartozékokkal.
255.	Csőlábas asztal jobbos illetve balos	834 1834/2004/2274	744x1804x1404	csőláb 5 db	VÉNUSZ bútorcsalád	Dimex Uno Kft. egyedi gyártásával. A kiírás szerinti méretekkel és tartozékokkal.
256.	Csőlábas asztal jobbos illetve balos	624 1604/1804	744x2004x1404	csőláb 5 db	VÉNUSZ bútorcsalád	Dimex Uno Kft. egyedi gyártásával. A kiírás szerinti méretekkel és tartozékokkal.
257.	Csőlábas asztal jobbos illetve balos	624 1604/1804	744x2204x1404	csőláb 5 db	VÉNUSZ bútorcsalád	Dimex Uno Kft. egyedi gyártásával. A kiírás szerinti méretekkel és tartozékokkal.
258.	Csőlábas asztal jobbos illetve balos	1024 1504/2004	744x1604x1024	csőláb 4 db	VÉNUSZ bútorcsalád	Dimex Uno Kft. egyedi gyártásával. A kiírás szerinti méretekkel és tartozékokkal.
259.	Csőlábas asztal jobbos illetve balos	1504/1804/2004	744x1804x1024	csőláb 4 db	VÉNUSZ bútorcsalád	Dimex Uno Kft. egyedi gyártásával. A kiírás szerinti méretekkel és tartozékokkal.

260.	Csőláb asztal jobbos illetve balos		744x1604x1204	csőláb 5 db	VÉNUSZ bútorcsalád	Dimex Uno Kft. egyedi gyártásával. A kiírás szerinti méretekkel és tartozékokkal.
261.	Csőláb asztal jobbos illetve balos		744x1804x1204	csőláb 5 db	VÉNUSZ bútorcsalád	Dimex Uno Kft. egyedi gyártásával. A kiírás szerinti méretekkel és tartozékokkal.
262.	Csőláb asztal jobbos illetve balos		744x2004x1204	csőláb 5 db	VÉNUSZ bútorcsalád	Dimex Uno Kft. egyedi gyártásával. A kiírás szerinti méretekkel és tartozékokkal.
263.	Toldatok lapláb asztalhoz, sarkos kapcsolható elemek		744x1204x804	120-180/80 színtezőtalp 4 db szerelevény csomag 1 garnitúra laposvas 2 db 120-180/80 csőláb 4 db laposvas 2 db	VÉNUSZ bútorcsalád	Dimex Uno Kft. egyedi gyártásával. A kiírás szerinti méretekkel és tartozékokkal.
264.	Toldatok lapláb asztalhoz, sarkos kapcsolható elemek		744x1404x804	120-180/80 színtezőtalp 4 db szerelevény csomag 1 garnitúra laposvas 2 db 120-180/80 csőláb 4 db laposvas 2 db	VÉNUSZ bútorcsalád	Dimex Uno Kft. egyedi gyártásával. A kiírás szerinti méretekkel és tartozékokkal.
265.	Toldatok lapláb asztalhoz, sarkos kapcsolható elemek		744x1604x804	120-180/80 színtezőtalp 4 db szerelevény csomag 1 garnitúra laposvas 2 db 120-180/80 csőláb 4 db laposvas 2 db	VÉNUSZ bútorcsalád	Dimex Uno Kft. egyedi gyártásával. A kiírás szerinti méretekkel és tartozékokkal.
266.	Toldatok lapláb asztalhoz, sarkos kapcsolható elemek		744x1804x804	120-180/80 színtezőtalp 4 db szerelevény csomag 1 garnitúra laposvas 2 db 120-180/80 csőláb 4 db laposvas 2 db	VÉNUSZ bútorcsalád	Dimex Uno Kft. egyedi gyártásával. A kiírás szerinti méretekkel és tartozékokkal.





267.	Toldatok laplábba asztalhoz, sarkos kapcsolható elemek		744x1204x804	120-180/80 szintezőtalp 4 db szerelvény csomag 1 garnitúra laposvas 2 db 120-180/80 csőláb 4 db laposvas 2 db	VÉNUSZ bútorcsalád	Dimex Uno Kft. egyedi gyártásával. A kiírás szerinti méretekkel és tartozékokkal.
268.	Toldatok laplábba asztalhoz, sarkos kapcsolható elemek		744x1404x804	120-180/80 szintezőtalp 4 db szerelvény csomag 1 garnitúra laposvas 2 db 120-180/80 csőláb 4 db laposvas 2 db	VÉNUSZ bútorcsalád	Dimex Uno Kft. egyedi gyártásával. A kiírás szerinti méretekkel és tartozékokkal.
269.	Toldatok laplábba asztalhoz, sarkos kapcsolható elemek		744x1604x804	120-180/80 szintezőtalp 4 db szerelvény csomag 1 garnitúra laposvas 2 db 120-180/80 csőláb 4 db laposvas 2 db	VÉNUSZ bútorcsalád	Dimex Uno Kft. egyedi gyártásával. A kiírás szerinti méretekkel és tartozékokkal.
270.	Toldatok laplábba asztalhoz, sarkos kapcsolható elemek		744x1804x804	120-180/80 szintezőtalp 4 db szerelvény csomag 1 garnitúra laposvas 2 db 120-180/80 csőláb 4 db laposvas 2 db	VÉNUSZ bútorcsalád	Dimex Uno Kft. egyedi gyártásával. A kiírás szerinti méretekkel és tartozékokkal.







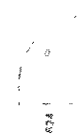

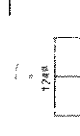
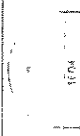
271.	Toldatok laplábas asztalhoz, sarkos kapcsolható elemek jobbos illetve balos		744x1604x804	120-180/80 szintezőtalp 4 db szerelvény csomag 1 garnitúra laposvas 2 db 160/80 csőláb 4 db laposvas 2 db	VÉNUSZ bútorcsalád	Dimex Uno Kft. egyedi gyártásával. A kiírás szerinti méretekkel és tartozékokkal.
272.	Toldatok laplábas asztalhoz, sarkos kapcsolható elemek jobbos illetve balos		744x1604x804	120-180/80 szintezőtalp 4 db szerelvény csomag 1 garnitúra laposvas 2 db 160/80 csőláb 4 db laposvas 2 db	VÉNUSZ bútorcsalád	Dimex Uno Kft. egyedi gyártásával. A kiírás szerinti méretekkel és tartozékokkal.
273.	Toldatok laplábas asztalhoz, kerekített elemekhez kapcsolható	 KIV:100 F-3 VR-180R3 VO-183PHD ASZTALOKRQZ	744x1204x804	120-180/80 szintezőtalp 4 db szerelvény csomag 1 garnitúra laposvas 2 db 120-180/80 csőláb 4 db laposvas 2 db	VÉNUSZ bútorcsalád	Dimex Uno Kft. egyedi gyártásával. A kiírás szerinti méretekkel és tartozékokkal.
274.	Toldatok laplábas asztalhoz, kerekített elemekhez kapcsolható	 KIV:100 F-3 VR-180R3 VO-183PHD ASZTALOKRQZ	744x1404x804	120-180/80 szintezőtalp 4 db szerelvény csomag 1 garnitúra laposvas 2 db 120-180/80 csőláb 4 db laposvas 2 db	VÉNUSZ bútorcsalád	Dimex Uno Kft. egyedi gyártásával. A kiírás szerinti méretekkel és tartozékokkal.
275.	Toldatok laplábas asztalhoz, kerekített elemekhez kapcsolható	 KIV:100 F-3 VR-180R3 VO-183PHD ASZTALOKRQZ	744x1604x804	120-180/80 szintezőtalp 4 db szerelvény csomag 1 garnitúra laposvas 2 db 120-180/80 csőláb 4 db laposvas 2 db	VÉNUSZ bútorcsalád	Dimex Uno Kft. egyedi gyártásával. A kiírás szerinti méretekkel és tartozékokkal.
276.	Toldatok laplábas asztalhoz, kerekített elemekhez kapcsolható		744x1804x804	120-180/80 szintezőtalp 4 db szerelvény csomag 1 garnitúra laposvas 2 db 120-180/80 csőláb 4 db laposvas 2 db	VÉNUSZ bútorcsalád	Dimex Uno Kft. egyedi gyártásával. A kiírás szerinti méretekkel és tartozékokkal.

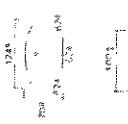

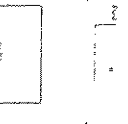

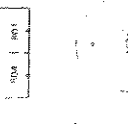
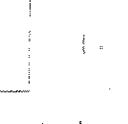



277.	Toldatok laplábba asztalhoz, kerékített elemekhez kapcsolható jobbos illetve balos		744X1604X804	160/80 szintezőtalp 4 db szerelvény csomag 1 garnitúra laposvas 2 db 160/80 csőláb 4 db laposvas 2 db	VÉNUSZ bútorcsalád	Dimex Uno Kft. egyedi gyártásával. A kiírás szerinti méretekkel és tartozékokkal.
278.	Toldatok laplábba asztalhoz, kerékített elemekhez kapcsolható jobbos illetve balos		744X1604X804	160/80 szintezőtalp 4 db szerelvény csomag 1 garnitúra laposvas 2 db 160/80 csőláb 4 db laposvas 2 db	VÉNUSZ bútorcsalád	Dimex Uno Kft. egyedi gyártásával. A kiírás szerinti méretekkel és tartozékokkal.
279.	Toldatok laplábba asztalhoz, kerékített elemekhez kapcsolható jobbos illetve balos		744X1604X804	160/80 szintezőtalp 4 db szerelvény csomag 1 garnitúra laposvas 2 db 160/80 csőláb 4 db laposvas 2 db	VÉNUSZ bútorcsalád	Dimex Uno Kft. egyedi gyártásával. A kiírás szerinti méretekkel és tartozékokkal.
280.	Toldatok laplábba asztalhoz, kerékített elemekhez kapcsolható jobbos illetve balos		744X1604X804	160/80 szintezőtalp 4 db szerelvény csomag 1 garnitúra laposvas 2 db 160/80 csőláb 4 db laposvas 2 db	VÉNUSZ bútorcsalád	Dimex Uno Kft. egyedi gyártásával. A kiírás szerinti méretekkel és tartozékokkal.







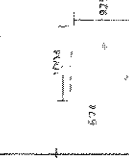
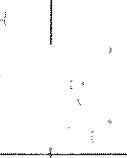

Ssz.	Toldatok laplábba eszthalhoz	Bútor ábrák	Magasság/Szélesség/Mélység g (mm)	Tartozékok	Ajánlatkérő által jellemző használt termék márkaneve, típusneve vagy fantázia neve	Megajánlott termék márkaneve, típusneve vagy fantázia neve
281.	Toldat		744 R=624	csőláb 1 db sarokvas 4 db	VÉNUSZ bútorcsalád	Dimex Uno Kft. egyedi gyártásával. A kiírás szerinti méretekkel és tartozékokkal.
282.	Toldat		744 R=624	csőláb 1 db sarokvas 4 db	VÉNUSZ bútorcsalád	Dimex Uno Kft. egyedi gyártásával. A kiírás szerinti méretekkel és tartozékokkal.
283.	Toldat		744 R=624	csőláb 1 db sarokvas 4 db	VÉNUSZ bútorcsalád	Dimex Uno Kft. egyedi gyártásával. A kiírás szerinti méretekkel és tartozékokkal.
284.	Toldat		744x702x702	csőláb 1 db sarokvas 4 db	VÉNUSZ bútorcsalád	Dimex Uno Kft. egyedi gyártásával. A kiírás szerinti méretekkel és tartozékokkal.
285.	Toldat		744x624x804	csőláb 1 db sarokvas 2 db laposvas 2 db	VÉNUSZ bútorcsalád	Dimex Uno Kft. egyedi gyártásával. A kiírás szerinti méretekkel és tartozékokkal.
286.	Toldat		744x804x655	csőláb 1 db sarokvas 2 db	VÉNUSZ bútorcsalád	Dimex Uno Kft. egyedi gyártásával. A kiírás szerinti méretekkel és tartozékokkal.
287.	Toldat		744 R=804	csőláb 1 db laposvas 4 db	VÉNUSZ bútorcsalád	Dimex Uno Kft. egyedi gyártásával. A kiírás szerinti méretekkel és tartozékokkal.
288.	Toldat		744 R=804	csőláb 1 db laposvas 4 db	VÉNUSZ bútorcsalád	Dimex Uno Kft. egyedi gyártásával. A kiírás szerinti méretekkel és tartozékokkal.







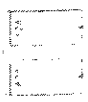
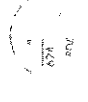
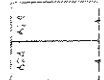

289.	Toldal		744 R=804	csőláb 1 db laposvas 4 db	VÉNUSZ bútorcsalád	Dimex Uno Kft. egyedi gyártásával. A kiírás szerinti méretekkel és tartozékokkal.
290.	Toldal		744 R=804	csőláb 1 db laposvas 4 db	VÉNUSZ bútorcsalád	Dimex Uno Kft. egyedi gyártásával. A kiírás szerinti méretekkel és tartozékokkal.
291.	Toldal		744x882x882	csőláb 1 db laposvas 4 db	VÉNUSZ bútorcsalád	Dimex Uno Kft. egyedi gyártásával. A kiírás szerinti méretekkel és tartozékokkal.
292.	Toldal		744x880x702	csőláb 1 db laposvas 2 db sarokvas 2 db	VÉNUSZ bútorcsalád	Dimex Uno Kft. egyedi gyártásával. A kiírás szerinti méretekkel és tartozékokkal.
293.	Toldal		744x984x775	csőláb 1 db laposvas 2 db	VÉNUSZ bútorcsalád	Dimex Uno Kft. egyedi gyártásával. A kiírás szerinti méretekkel és tartozékokkal.
294.	Toldal		744x807x900	csőláb 1 db laposvas 2 db sarokvas 2 db	VÉNUSZ bútorcsalád	Dimex Uno Kft. egyedi gyártásával. A kiírás szerinti méretekkel és tartozékokkal.
295.	Toldal		744x1248x624	csőláb 1 db sarokvas 2 db	VÉNUSZ bútorcsalád	Dimex Uno Kft. egyedi gyártásával. A kiírás szerinti méretekkel és tartozékokkal.
296.	Toldal		744x1604x802	csőláb 1 db sarokvas 2 db	VÉNUSZ bútorcsalád	Dimex Uno Kft. egyedi gyártásával. A kiírás szerinti méretekkel és tartozékokkal.

297.	Toldal		744x1248x1248	csőláb 2 db sarokvas 4 db	VÉNUSZ bútorcsalád	Dimex Uno Kft. egyedi gyártásával. A kiírás szerinti méretekkel és tartozékokkal.
298.	Toldal		744x1248x708	csőláb 1 db sarokvas 4 db	VÉNUSZ bútorcsalád	Dimex Uno Kft. egyedi gyártásával. A kiírás szerinti méretekkel és tartozékokkal.
299.	Toldal		744x1004x925	csőláb 1 db sarokvas 2 db	VÉNUSZ bútorcsalád	Dimex Uno Kft. egyedi gyártásával. A kiírás szerinti méretekkel és tartozékokkal.
300.	Toldal		744x1604x500	csőláb 1 db laposvas 2 db	VÉNUSZ bútorcsalád	Dimex Uno Kft. egyedi gyártásával. A kiírás szerinti méretekkel és tartozékokkal.
301.	Toldal		744x1204x1204	csőláb 1 db laposvas 4db	VÉNUSZ bútorcsalád	Dimex Uno Kft. egyedi gyártásával. A kiírás szerinti méretekkel és tartozékokkal.
302.	Toldal		744x1608x804	csőláb 1 db laposvas 2db	VÉNUSZ bútorcsalád	Dimex Uno Kft. egyedi gyártásával. A kiírás szerinti méretekkel és tartozékokkal.
303.	Toldal		744x1804x902	csőláb 1 db laposvas 2db	VÉNUSZ bútorcsalád	Dimex Uno Kft. egyedi gyártásával. A kiírás szerinti méretekkel és tartozékokkal.
304.	Toldal		744x1608x1608	csőláb 2 db laposvas 4db	VÉNUSZ bútorcsalád	Dimex Uno Kft. egyedi gyártásával. A kiírás szerinti méretekkel és tartozékokkal.
305.	Toldal		744x1608x912	csőláb 1 db laposvas 4db	VÉNUSZ bútorcsalád	Dimex Uno Kft. egyedi gyártásával. A kiírás szerinti méretekkel és tartozékokkal.
306.	Toldal		744x1094x1104	csőláb 1 db laposvas 2db	VÉNUSZ bútorcsalád	Dimex Uno Kft. egyedi gyártásával. A kiírás szerinti méretekkel és tartozékokkal.

307.	Toldal			744x1804x500	csölyb 1 db laposvas 3db	VÉNUSZ bútorcsalád	Dimex Uno Kft. egyedi gyártásával. A kiírás szerinti méretekkel és tartozékokkal.
308.	Toldal			744x1762x1205	csölyb 1 db laposvas 4db	VÉNUSZ bútorcsalád	Dimex Uno Kft. egyedi gyártásával. A kiírás szerinti méretekkel és tartozékokkal.
309.	Toldal			744 R=624	csölyb 1 db sarokvas 4db	VÉNUSZ bútorcsalád	Dimex Uno Kft. egyedi gyártásával. A kiírás szerinti méretekkel és tartozékokkal.
310.	Toldal			744 R=624	csölyb 1 db sarokvas 4db	VÉNUSZ bútorcsalád	Dimex Uno Kft. egyedi gyártásával. A kiírás szerinti méretekkel és tartozékokkal.
311.	Toldal			744 R=624	csölyb 1 db sarokvas 4db	VÉNUSZ bútorcsalád	Dimex Uno Kft. egyedi gyártásával. A kiírás szerinti méretekkel és tartozékokkal.
312.	Toldal			744x804x624	csölyb 1 db sarokvas 2db laposvas 2 db	VÉNUSZ bútorcsalád	Dimex Uno Kft. egyedi gyártásával. A kiírás szerinti méretekkel és tartozékokkal.
313.	Toldal			744x1248x1248	csölyb 2 db sarokvas 4db	VÉNUSZ bútorcsalád	Dimex Uno Kft. egyedi gyártásával. A kiírás szerinti méretekkel és tartozékokkal.
314.	Toldal			744x1004x925	csölyb 1 db sarokvas 2db	VÉNUSZ bútorcsalád	Dimex Uno Kft. egyedi gyártásával. A kiírás szerinti méretekkel és tartozékokkal.
315.	Toldal			744x1762x1205	csölyb 1 db laposvas 4db	VÉNUSZ bútorcsalád	Dimex Uno Kft. egyedi gyártásával. A kiírás szerinti méretekkel és tartozékokkal.
316.	Toldal			744 R=804	csölyb 1 db laposvas 4db	VÉNUSZ bútorcsalád	Dimex Uno Kft. egyedi gyártásával. A kiírás szerinti méretekkel és tartozékokkal.

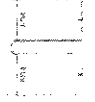
317.	Toldal		744 R=804	csőláb 1 db laposvas 4db	VÉNUSZ bútorcsalád	Dimex Uno Kft. egyedi gyártásával. A kiírás szerinti méretekkel és tartozékokkal.
318.	Toldal		744 R=804	csőláb 1 db laposvas 4db	VÉNUSZ bútorcsalád	Dimex Uno Kft. egyedi gyártásával. A kiírás szerinti méretekkel és tartozékokkal.
319.	Toldal		744 R=804	csőláb 1 db laposvas 4db	VÉNUSZ bútorcsalád	Dimex Uno Kft. egyedi gyártásával. A kiírás szerinti méretekkel és tartozékokkal.
320.	Toldal		744x1608x1608	csőláb 2 db laposvas 4db	VÉNUSZ bútorcsalád	Dimex Uno Kft. egyedi gyártásával. A kiírás szerinti méretekkel és tartozékokkal.
321.	Toldal		744x1094x1104	csőláb 1 db laposvas 2db	VÉNUSZ bútorcsalád	Dimex Uno Kft. egyedi gyártásával. A kiírás szerinti méretekkel és tartozékokkal.
322.	Toldal		744x1204x1204	csőláb 1 db laposvas 4db	VÉNUSZ bútorcsalád	Dimex Uno Kft. egyedi gyártásával. A kiírás szerinti méretekkel és tartozékokkal.
323.	Toldal		744x624x312	csőláb 1 db sarokvas 2db	VÉNUSZ bútorcsalád	Dimex Uno Kft. egyedi gyártásával. A kiírás szerinti méretekkel és tartozékokkal.
324.	Toldal		744x624x312	csőláb 1 db sarokvas 2db	VÉNUSZ bútorcsalád	Dimex Uno Kft. egyedi gyártásával. A kiírás szerinti méretekkel és tartozékokkal.
325.	Toldal		744x1248x624	csőláb 1 db sarokvas 4db	VÉNUSZ bútorcsalád	Dimex Uno Kft. egyedi gyártásával. A kiírás szerinti méretekkel és tartozékokkal.

326.	Toldal		744x1500x750	csőláb 2 db sarokvas 4db	VÉNUSZ bútorcsalád	Dimex Uno Kft. egyedi gyártásával. A kiírás szerinti méretekkel és tartozékokkal.
327.	Toldal		744x1300x1300	csőláb 2 db sarokvas 2db laposvas 2 db	VÉNUSZ bútorcsalád	Dimex Uno Kft. egyedi gyártásával. A kiírás szerinti méretekkel és tartozékokkal.
328.	Toldal		744x1248x539	csőláb 1 db laposvas 4 db	VÉNUSZ bútorcsalád	Dimex Uno Kft. egyedi gyártásával. A kiírás szerinti méretekkel és tartozékokkal.
329.	Toldal		744x804x402	csőláb 1 db laposvas 2 db	VÉNUSZ bútorcsalád	Dimex Uno Kft. egyedi gyártásával. A kiírás szerinti méretekkel és tartozékokkal.
330.	Toldal		744x804x402	csőláb 1 db laposvas 2 db	VÉNUSZ bútorcsalád	Dimex Uno Kft. egyedi gyártásával. A kiírás szerinti méretekkel és tartozékokkal.
331.	Toldal		744x1608x804	csőláb 1 db laposvas 4 db	VÉNUSZ bútorcsalád	Dimex Uno Kft. egyedi gyártásával. A kiírás szerinti méretekkel és tartozékokkal.
332.	Toldal		744x1860x930	csőláb 2 db laposvas 4 db	VÉNUSZ bútorcsalád	Dimex Uno Kft. egyedi gyártásával. A kiírás szerinti méretekkel és tartozékokkal.
333.	Toldal		744x896x1184	csőláb 1 db laposvas 2 db	VÉNUSZ bútorcsalád	Dimex Uno Kft. egyedi gyártásával. A kiírás szerinti méretekkel és tartozékokkal.

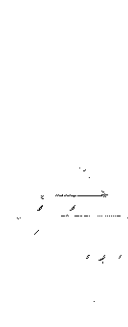
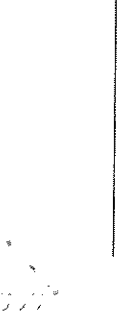
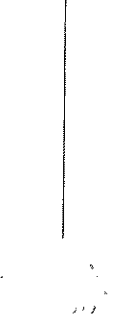
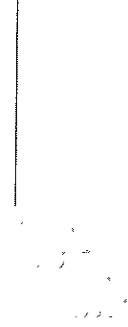

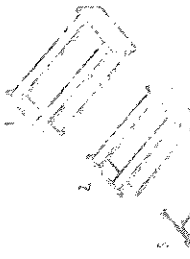
Ssz.	Konténerék lapíábos asztalhoz cseresznye színű	Bútor ábrák	Magasság/Szélesség/Mélység g (mm)	Tartozékok	Ajánlatkérő által jelenleg használt termék márkaneve, típusneve vagy fantázia neve	Megajánlott termék márkaneve, típusneve vagy fantázia neve	
334.	Fafiókos konténer		507x432x573	Fogantyú 2 ill. 3 db görgő 4 db	VÉNUSZ bútorcsalád	Dimex Uno Kft. egyedi gyártásával. A kiírás szerinti méretekkel és tartozékokkal.	
335.	Fafiókos konténer		507x432x573	Fogantyú 2 ill. 3 db görgő 4 db	VÉNUSZ bútorcsalád	Dimex Uno Kft. egyedi gyártásával. A kiírás szerinti méretekkel és tartozékokkal.	
336.	Asztalmagas fafiókos konténer			684x432x624	Fogantyú 2,3,4 db görgő 4 db	VÉNUSZ bútorcsalád	Dimex Uno Kft. egyedi gyártásával. A kiírás szerinti méretekkel és tartozékokkal.
337.	Asztalmagas fafiókos konténer	684x432x624		Fogantyú 2,3,4 db görgő 4 db	VÉNUSZ bútorcsalád	Dimex Uno Kft. egyedi gyártásával. A kiírás szerinti méretekkel és tartozékokkal.	
338.	Asztalmagas fafiókos konténer	684x432x624		Fogantyú 2,3,4 db görgő 4 db	VÉNUSZ bútorcsalád	Dimex Uno Kft. egyedi gyártásával. A kiírás szerinti méretekkel és tartozékokkal.	
339.	Asztalmagas fafiókos konténer		684x432x804	Fogantyú 4 db görgő 4 db	VÉNUSZ bútorcsalád	Dimex Uno Kft. egyedi gyártásával. A kiírás szerinti méretekkel és tartozékokkal.	
340.	Fémfiókos konténer		418x432x573	Fogantyú 3 db görgő 4 db	VÉNUSZ bútorcsalád	Dimex Uno Kft. egyedi gyártásával. A kiírás szerinti méretekkel és tartozékokkal.	
341.	Fémfiókos konténer		594x432x573	Fogantyú 3 db görgő 4 db	VÉNUSZ bútorcsalád	Dimex Uno Kft. egyedi gyártásával. A kiírás szerinti méretekkel és tartozékokkal.	
342.	Fémfiókos konténer		594x432x573	Fogantyú 3 db görgő 4 db	VÉNUSZ bútorcsalád	Dimex Uno Kft. egyedi gyártásával. A kiírás szerinti méretekkel és tartozékokkal.	
343.	Asztalmagas fémfiókos konténer		684x432x624	Fogantyú 2,3,4 db görgő 4 db	VÉNUSZ bútorcsalád	Dimex Uno Kft. egyedi gyártásával. A kiírás szerinti méretekkel és tartozékokkal.	
344.	Asztalmagas fémfiókos konténer		684x432x624	Fogantyú 2,3,4 db görgő 4 db	VÉNUSZ bútorcsalád	Dimex Uno Kft. egyedi gyártásával. A kiírás szerinti méretekkel és tartozékokkal.	
345.	Asztalmagas fémfiókos konténer		684x432x624	Fogantyú 2,3,4 db görgő 4 db	VÉNUSZ bútorcsalád	Dimex Uno Kft. egyedi gyártásával. A kiírás szerinti méretekkel és tartozékokkal.	
Ssz.	Kiegészítők cseresznye színű		Bútor ábrák	Magasság/Szélesség/Mélység g (mm)	Tartozékok	Ajánlatkérő által jelenleg használt termék márkaneve, típusneve vagy fantázia neve	Megajánlott termék márkaneve, típusneve vagy fantázia neve



346.	Fa klaviatúra tartó		120x766x400	Facsavar (3.5x40) 6 db Facsavar (3.5x40) 6 db Facsavar (3.5x20) 4 db	VÉNUSZ bútorcsalád	Dimex Uno Kft. egyedi gyártásával. A kiírás szerinti méretekkel és tartozékokkal.
347.	Fa klaviatúra tartó		120x636x400	Facsavar (3.5x40) 6 db Facsavar (3.5x40) 6 db Facsavar (3.5x20) 4 db	VÉNUSZ bútorcsalád	Dimex Uno Kft. egyedi gyártásával. A kiírás szerinti méretekkel és tartozékokkal.

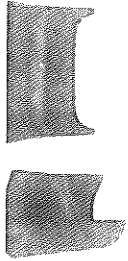

348.	Műanyag klaviatúra tartó	55x564x420	Facsavar (3.5x40) 6 db Facsavar (3.5x40) 6 db Facsavar (3.5x20) 4 db	VÉNUSZ bútorcsalád	Dimex Uno Kft. által a bútoralkatrész kereskedelemben beszerzett műanyag klaviatúrartartó. Méretében és kivitelében azonos a Vénusz bútorcsaláddal.
349.	Virágtartó - oszlopos	792x300x300			Dimex Uno Kft. egyedi gyártásával. A kiírás szerinti méretekkel és tartozékokkal.
350.	Virágtartó - tálcás	500x591x452	Műanyag tálcá 1 db		Dimex Uno Kft. egyedi gyártásával. A kiírás szerinti méretekkel és tartozékokkal.
351.	Monitorartó	792x300x300		VÉNUSZ bútorcsalád	Dimex Uno Kft. egyedi gyártásával. A kiírás szerinti méretekkel és tartozékokkal.
352.	Görgős toronytartó	500x591x452	Görgő 4 db	VÉNUSZ bútorcsalád	Dimex Uno Kft. egyedi gyártásával. A kiírás szerinti méretekkel és tartozékokkal.
353.	Dohányzóasztal	439x1102x672			Dimex Uno Kft. egyedi gyártásával. A kiírás szerinti méretekkel és tartozékokkal.
354.	Dohányzóasztal - újságtartóval	498x1050x600			Dimex Uno Kft. egyedi gyártásával. A kiírás szerinti méretekkel és tartozékokkal.
355.	Dohányzóasztal - kerek	446x700x700			Dimex Uno Kft. egyedi gyártásával. A kiírás szerinti méretekkel és tartozékokkal.
356.	Falifogas - 4 akasztós	1300x748x36	Akaszto 4 db		Dimex Uno Kft. egyedi gyártásával. A kiírás szerinti méretekkel és tartozékokkal.
357.	Falifogas - 3 akasztós	1300x580x36	Akaszto 3 db		Dimex Uno Kft. egyedi gyártásával. A kiírás szerinti méretekkel és tartozékokkal.
<b>Ssz.</b>	<b>Ülőgarnitúra</b>	<b>Magasság/Szélesség/Mélység (cm)</b>	<b>Tartozékok</b>	<b>Ajánlatkérő által jelenleg használt termék márkaneve, típusneve vagy fantázia neve</b>	<b>Megajánlott termék márkaneve, típusneve vagy fantázia neve</b>
358.	Sevia fotel	72x85x74	Sevia 1	SEVIA ülőgarnitúra család	Impala Kft. kínálatából, Sevia 1 fotel
359.	Sevia kiskanapé	72x138x74	Sevia 2	SEVIA ülőgarnitúra család	Impala Kft. kínálatából, Sevia 2 kis kanapé
360.	Sevia nagykanapé	72x187x74	Sevia 3	SEVIA ülőgarnitúra család	Impala Kft. kínálatából, Sevia 3 nagy kanapé
361.	Club fotel	77x59x50,5	Club 1	CLUB ülőgarnitúra család	Antares Kft. kínálatából, Mont Martre 100 -as termék. Club 1 fotel



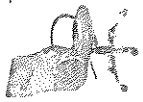





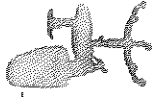

362.	Club kiskanapé		77x118x50,5	Club 2	CLUB ülőgarnitúra család	Antares Kft. kinalatából, Mont Martre 102 -es termék. Club 2 fotel
363.	Club nagykanapé		77x178x50,5	Club 3	CLUB ülőgarnitúra család	Antares Kft. kinalatából, Mont Martre 103 -as termék. Club 3 fotel.



Sz.	Vezetői forgószékek	Forgószék ábrák	Teljes magasság/Ülésmagasság/Teljes szélesség/Ülésszélesség/Ülésszélesség (cm)	Tartozékok	Aljantálcserő által jelenleg használt termék márkaneve, típusneve vagy fantázia neve	Megajánlott termék márkaneve, típusneve vagy fantázia neve
364.	Vezetői forgószék - Buffalo Főnöki		114-120/49-55/70/56/55	Karfával, parketta görgővel is rendelhető		A pályázati anyagban meghatározott típus! Antares Kft. kínálatából, Buffalo főnöki szék. Karfával, parketta görgővel is rendelhető.
365.	Vezetői forgószék - Alfa 067 CR		114-120/52-58/70/52/50	Karfával, parketta görgővel is rendelhető.		A pályázati anyagban meghatározott típus! Antares Kft. kínálatából, Alfa 067 CR vezetői forgószék. Karfával, parketta görgővel is rendelhető.
366.	Vezetői forgószék - Chicago 600 Fix		113-121/48-56/70/50/47	Karfával, parketta görgővel is rendelhető.		A pályázati anyagban meghatározott típus! Antares Kft. kínálatából, Chicago 600 Fix vezetői forgószék. Karfával, parketta görgővel is rendelhető.



367.	Vezetői forgószék - LGA 72 Wood		114-124/46-56/67/53/52	Karfával, parketta görgővel is rendelhető.		A pályázati anyagban meghatározott típus! Antares Kft. kínálatából, LGA 72 Wood vezetői forgószék. Karfával, parketta görgővel is rendelhető.
368.	Vezetői forgószék - Memphis 2666		114-121/49-56/70/52/50	Karfával, parketta görgővel is rendelhető.		A pályázati anyagban meghatározott típus! Antares Kft. kínálatából, Memphis 2666 vezetői forgószék. Karfával, parketta görgővel is rendelhető.
369.	Vezetői forgószék - Boston H extra		116-127/50-62/66/48/49	Karfával, parketta görgővel is rendelhető.		A pályázati anyagban meghatározott típus! Antares Kft. kínálatából, Boston H Extra vezetői forgószék. Karfával, parketta görgővel is rendelhető.

Sz.	Forogószékek	Forgószék ábrák	Teljes magasság/Ülésmagasság/Teljes szélesség/Ülésszélesség/Ülésmélység (cm)	Tartozékok	Ajánlatkérő által jelenleg használt termék márkaneve, típusneve vagy fantázia neve	Megajánlott termék márkaneve, típusneve vagy fantázia neve
370.	Forogószék - 1380 SYN Flute		107-117/51-61/68/52/47	Karfa nélkül,vagy BR 29 Arco karfával, parkettagörgővel is rendelhető.		A pályázati anyagban meghatározott típus! Antares Kft. kínálatából,1380 SYN Flute forgószék. Karfa nélkül, parketta görgővel is rendelhető.
371.	Forogószék - 1640 ASYN Athea		103-116/47-60/60/50/46	karfa nélkül, parkettagörgővel is rendelhető.		A pályázati anyagban meghatározott típus! Antares Kft. kínálatából,1640 ASYN Athea forgószék. Karfa nélkül, parketta görgővel is rendelhető.
372.	Forogószék - Synergos LX		100-112/52-64/61/47/45	Karfával, parketta görgővel is rendelhető.		A pályázati anyagban meghatározott típus! Antares Kft. kínálatából,Synergos LX forgószék. Karfával, parketta görgővel is rendelhető.



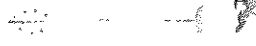

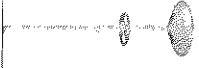

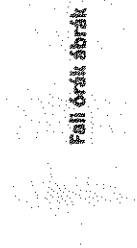
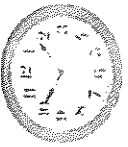

373.	Forgószék - Cinque CLX		106-116/50-60/70/51/46	Karfával, parketta gorgövel is rendelhető.	A pályázati anyagban meghatározott típus! Antares Kft. kinálataból, Cinque CLX forgószék. Karfával, parketta gorgövel is rendelhető.
374.	Xenia Asyn		106-119/48-61/60/50/46	Karfa nélkül, parkettagorgövel is rendelhető.	A pályázati anyagban meghatározott típus! Antares Kft. kinálataból, Xenia Asyn forgószék. Karfa nélkül, parketta gorgövel is rendelhető.
375.	Forgószék - Xenia Asyn LX		106-119/48-61/68/50/46	Karfával, parketta gorgövel is rendelhető.	A pályázati anyagban meghatározott típus! Antares Kft. kinálataból, Xenia Asyn LX forgószék. Karfával, parketta gorgövel is rendelhető.
Ssz.	Tárgyalószékek		<p>Tejles magasság/Diésmagasság/Teljes szélesség/Diésszélesség/Diésmélység (cm)</p> <p>88/45/47/44</p>	Tartozékok	<p>Ajánlatkérő által jelenleg használt termék márkaneve, típusneve vagy fantázia neve</p> <p>Megajánlott termék márkaneve, típusneve vagy fantázia neve</p>
376.	Tárgyalószék - Samba-CR				A pályázati anyagban meghatározott típus! Teimex Kft. kinálataból, Samba CR tárgyalószék.



377.	Tárgyalószék - Silla		87/47/49/43			A pályázati anyagban meghatározott típus! Telmex Kft. kínálatából, Silla tárgyalószék.
378.	Tárgyalószék - 1120 TN		84/49/55/47/43			A pályázati anyagban meghatározott típus! Antares Kft. kínálatából, 1120 TN tárgyalószék.
379.	Tárgyalószék - 1120 TC		83/49/55/47/43			A pályázati anyagban meghatározott típus! Antares Kft. kínálatából, 1120 TC tárgyalószék.
380.	Tárgyalószék - Taurus PN, PN Layer, Taurus PC, PC Layer		75/46/55/46/40			A pályázati anyagban meghatározott típus! Antares Kft. kínálatából, Taurus PN, PN Layer, Taurus PC, PC Layer szék.





Sz.	Álló fogasok	Állófogas ábrák	Teljes magasság/Teljes szélesség/Talp átmérő (cm)	Tartozékok	A jelenleg használt termék márkaneve, típusneve vagy fantázia neve	Megajánlott termék márkaneve, típusneve vagy fantázia neve
381.	100 fogas		173/53-56/54,5			A pályázati anyagban meghatározott típus! Antares Kft. kínálatából, 100 -as típusú álló fogas.
382.	Bistrot fogas		186/45-55/45-55			A pályázati anyagban meghatározott típus! Antares Kft. kínálatából, Bistrot típusú álló fogas.
383.	Dallas fogas		176/34-36/34-36			A pályázati anyagban meghatározott típus! Antares Kft. kínálatából, Dallas típusú álló fogas.





384	Elix fogas		174/45/45				A pályázati anyagban meghatározott típus! Antares Kft. kínálatából, Elix típusú álló fogas.
385	Orione Fogas		178-179/36-37/36-37				A pályázati anyagban meghatározott típus! Antares Kft. kínálatából, Orione típusú álló fogas.
Ssu.	Fali órák		Óra átmérő cm	Terrozékok			Megajánlott termék márkaneve, típusneve vagy fantázia neve (továbbá a mennyiségi ekvivalens, ha releváns)
386.	Falióra - cseresznye fakertes -kerek		32cm				Bécsi Irodaker Kft. kínálatából cseresznye fa keretes, kerek falióra. Átmérő: 32. Arab számlapos. Kép szerint.







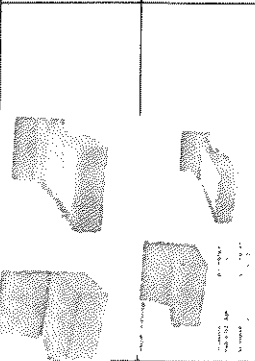



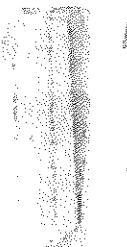
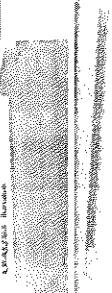

387.	Falióra - ezüst fémkeretes - kerek			35Ø (+/- 10%)			Grando - inship típus. Ezüst fém keretes, kerek Falióra, Arab számlapos. Átmérő: 32. Kép szerint.
388.	Falióra - arany fémkeretes - kerek			35Ø (+/- 10%)			Óramarket típus. Arany fém keretes, kerek Falióra, Arab számlapos. Átmérő: 32. Kép szerint.
389.	Falióra - analóg-digitális LCD - téglalap			32 cm magas, 22 cm széles			Óramarket típus. Falióra - analóg-digitális LCD - téglalap. 32 cm magas, 22 cm széles. Kép szerint.
390.	Falióra - keret nélküli - kerek			35Ø (+/- 10%)			Office Market Basic Falióra - keret nélküli - kerek, arab számlapos. Átmérő: 32. Kép szerint. Kép szerint.
391.	Falióra - higrométeres - téglalap			28 cm széles, 36 cm magas (+/- 10%)			Fast Hungary Kft. kínálatából. Falióra - higrométeres - téglalap. 28 cm széles, 36 cm magas. Kép szerint.
392.	Falióra - kvarc - műanyagkeretes - kerek			30Ø (+/- 10%)			Bécsi Irodaker kínálatából. Falióra - kvarc - műanyagkeretes - kerek. Több színben. Átmérő: 30. Kép szerint.







393.	Falióra - rádiójeles pályaudvari - kerek		300 (+/- 10%)				Konrád Kft. kínálatából, roj. falióra - rádiójeles pályaudvari – kerek. Több színben. Átmérő: 30. Kép szerint.
394.	Falióra - rádiójeles (LC)- kerek		300 (+/- 10%)				Konrád Kft. kínálatából, roj LC, keretes falióra - rádiójeles (LC)- kerek. Átmérő: 30. Kép szerint.
<b>Ssz.</b>	<b>Asztali lámpák</b>	<b>Asztali lámpák ábrák</b>	<b>Méret/cm</b>	<b>Tartozékok</b>	<b>Ájánlatkérő által jelenleg használt termék márkaneve, típusneve vagy fantázia neve</b>	<b>Megajánlott termék márkaneve, típusneve vagy fantázia neve</b>	
395.	Leo asztali lámpa		Talp átmérő 120 mm Állítható magasság 370 mm	izzóval szállítva		A pályázati anyagban meghatározott típus. Vistar Kft. kínálatából, Leo asztali lámpa. 120 mm talp átmérős, állítható magasságú. Izzóval szállítva. Kép szerint.	
396.	Bidi íróasztali lámpa		Hosszúság: 200 mm Szélesség: 100 mm Magasság: 560 mm	izzóval szállítva		A pályázati anyagban meghatározott típus. Vistar Kft. kínálatából, Bidi asztali lámpa. 200 mm hosszú, 100 mm széles, 560 mm magas. Izzóval szállítva. Kép szerint.	
397.	Alieno asztali lámpa		Szélesség: 160 mm Magasság: 500 mm	izzóval szállítva		A pályázati anyagban meghatározott típus. Vistar Kft. kínálatából, Alieno asztali lámpa. 160 mm széles, 500 mm magas. Izzóval szállítva. Kép szerint.	







398.	Practica asztali lámpa			Szélesség: 160 mm Magasság: 565 mm	Izzóval szállítva		A pályázati anyagban meghatározott típus. Vistar Kft. kínálatából, Practica asztali lámpa. 160 mm széles, 500 mm magas. Izzóval szállítva. Kép szerint.
399.	Robin asztali lámpa LED			570x80x520 mm	izzóval szállítva		A pályázati anyagban meghatározott típus. Vistar Kft. kínálatából, Robin asztali lámpa, ledes. 570*80*520. Izzóval szállítva. Kép szerint.
<b>Ssz.</b>	<b>Álló lámpák</b>	<b>Álló lámpák ábrák</b>		<b>Méret/cm</b>	<b>Tartozékok</b>	<b>Alánlatkérő által jellemleg használt termék márkaneve, típusneve vagy fantázia neve</b>	<b>Megajánlott termék márkaneve, típusneve vagy fantázia neve (továbbá a mennyiségi eltérés, ha releváns)</b>
400.	Álló lámpa - olvasólámpával			180 cm magas (+/- 5%)	izzó		Vistar Kft. kínálatából, állólámpa, olvasó lámpával, 171 cm magas. Izzóval szállítva. Kép szerint.
401.	Álló lámpa			180 magas 32 talp méret 27 cm világító rész - (+/- 5%)	izzó		Vistar Kft. kínálatából, állólámpa, olvasó lámpával, 171 cm magas. Izzóval szállítva. Kép szerint.

Ssz.	Kárpitos bútorok	Kárpitos bútor ábrák	Méret/cm	Tartozékok	Alánlatkérő által jelenleg használt termék márkaneve, típusneve vagy fontázia neve	Megálátott termék márkaneve, típusneve vagy fontázia neve (továbbá a mennyiség elterítés, ha releváns)
402.	Gréta kanapé ágy		200x140-es fekvőfelület		GRÉTA	A pályázati anyagban meghatározott típus. Ondit Kft. kinálataból, Gréta kanapé ágy. Kinyitható. 200*140 -es fekvőfelülettel. Kép szerint. Kárpit színe kiválasztandó.
403.	Francia ágy		200x160			Ondit Kft. egyedi gyártásával készül. 200*160 cm -es fekvőfelülettel, felnyitható ágyneműtartóval, fa lábakon, kárpitozott fejjel. Kép szerint. Kárpit színe kiválasztható.
404.	Tirol fotel ágy 85 cm széles		Összecsukva: 83x79x87 Fekvőfelület: 80x195		TIROL	A pályázati anyagban meghatározott típus. Ondit Kft. kinálataból, Tirol fotelágy, 85 cm széles. Összecsukva: 83*79*87. A fekvőfelület: 80*195. Kép szerint. Kárpit színe kiválasztható.
405.	Tirol fotel ágy 125 cm széles		Összecsukva: 125x79x87 Fekvőfelület: 125x195		TIROL	A pályázati anyagban meghatározott típus. Ondit Kft. kinálataból, Tirol fotelágy 125 cm széles. Összecsukva: 125*79*87. A fekvőfelület: 125*195. Kép szerint. Kárpit színe kiválasztható.

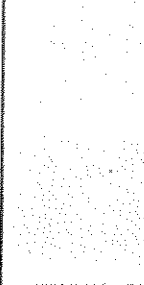

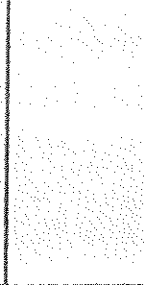

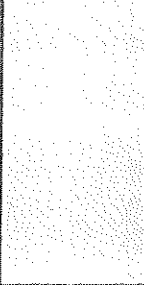
406.	Kraszna heverő		195x90 cm	KRASZNA	A pályázati anyagban meghatározott típus. Ondit Kft. kínálatából, Kraszna heverő, ágyneműtartós, kárpitozott fejjel, 195*90 fekvőfelülettel. Kép szerint. Kárpit színe kiválasztható.
407.	Kraszna heverő		205x90	KRASZNA	A pályázati anyagban meghatározott típus. Ondit Kft. kínálatából, Kraszna heverő, ágyneműtartós, kárpitozott fejjel, 205*90 fekvőfelülettel. Kép szerint. Kárpit színe kiválasztható.
408.	Dallas fotel		96x84x80 (+/- 5%)		A pályázati anyagban meghatározott típus. Ondit Kft. kínálatából, Dallas fotel, 96*84*80 méretben. Kép szerint. Kárpit színe kiválasztható.
409.	Lugano fotel		96x84x80 (+/- 5%)		A pályázati anyagban meghatározott típus. Ondit Kft. kínálatából, Lugano fotel, 96*84*80 méretben. Kép szerint. Kárpit színe kiválasztható.
410.	Florenz fotel		102x89x92 (+/- 5%)		A pályázati anyagban meghatározott típus. Ondit Kft. kínálatából, Florenz fotel, 102*89*92 méretben. Kép szerint. Kárpit színe kiválasztható.
411.	Fiesta fotel		szélesség:55cm, magasság:66cm, mélység:44cm	FIESTA	A pályázati anyagban meghatározott típus. Ondit Kft. kínálatából, Fiesta fotel, Szélesség: 55* magasság: 66* mélység: 44. Kép szerint. Kárpit színe kiválasztható.
412.	Sevia fotel, falíjjal		szélesség:85cm, magasság:72cm, mélység:75cm	SEVIA	A pályázati anyagban meghatározott típus. Impala Kft. kínálatából, Sevia 1 fotel, fa lábbal. Szélesség: 85* magasság:75* mélység: 72. Kárpit kiválasztható. Kép szerint.

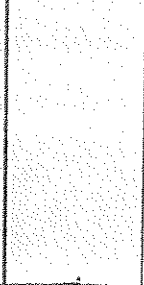



413.	Modena fotel, fém keret lábbal		szélesség:85cm, magasság:70cm, mélység:85cm	MODENA	A pályázati anyagban meghatározott típus. Impala Kft. kínálatából, Modena típus, fém keret lábbal. Szélesség: 85* mélység:85* magasság: 70. Kárpit kiválasztható. Kép szerint.
414.	Bubu fotel		szélesség:110cm, magasság:72cm, mélység:93cm	BUBU	A pályázati anyagban meghatározott típus. Impala Kft. kínálatából, Bubu típus. Szélesség: 110* mélység:93* magasság: 72. Kárpit kiválasztható. Kép szerint.
<b>Ssz.</b>	<b>Kerti bútorok</b>	<b>Kerti bútor ábrák</b>	<b>Teljes magasság / Ülőmagasság/ Ülő szélesség/ Ülő mélység</b>	<b>Tartozékok</b>	<b>Megajánlott termék márkaneve, típusneve vagy fantázia neve</b>
415.	Fonatoit polyrattan szék kültéri		93/54/45/46 cm		A pályázati anyagban meghatározott típus. Dublino Kft. kínálatából, DLJAVA típus. 93* 54*45*46. kültéri polyrattan szék. Kép szerint.
416.	Fonatoit polyrattan szék kültéri		88/65/55/45/65 cm		A pályázati anyagban meghatározott típus. Dublino Kft. kínálatából, DLJAVA P típus. 88* 65*55*45*65. kültéri polyrattan szék. Kép szerint.
417.	Fonatoit polyrattan szék kültéri		75/61/57/44/66 cm		A pályázati anyagban meghatározott típus. Dublino Kft. kínálatából, DLRound típus. 75* 61*57*44*66. kültéri polyrattan szék. Kép szerint.

418.	Fonatot polyrattan asztal kültéri		70x70 cm			A pályázati anyagban meghatározott típus. Dublino Kft. kínálataból, RKomodo típus. 70* 70. kültéri polyrattan asztal. Kép szerint.
419.	Műanyag szék kültéri		63x61,5x93 cm			Formatervezett kültéri műanyag szék. 63*61,5*93. Kereskedelembe beszerezhető típus. Kép illusztráció.
420.	Műanyag kerek napozóágy kültéri		80x183x108 cm			Apollo Bt. kínálataból, Romance típusú kültéri, kerek, műanyag napozóágy. 80*183*108. Kép szerint.
421.	Műanyag kétszemélyes pad kültéri		129x58x93 cm			Apollo Bt. kínálataból, kültéri 2 személyes, háttámlás műanyag pad, 129*58*93. Kép szerint.
422.	Műanyag alacsony támlás szék kültéri		56x56x78 cm			Apollo Bt. kínálataból, kültéri alacsony háttámlás műanyag szék, 56*56*78. Kép szerint.
423.	Műanyag állítható támlájú szék kültéri		62x20x107 cm			Apollo Bt. kínálataból, kültéri állítható háttámlás műanyag szék, karfás. 62*20*107. Kép szerint.

424.	Műanyag kerek asztal kültéri		Ø 90x72 cm		Apolló Bt. kinálataból, műanyag kültéri kerekasztal. Több színből kiválasztható. D=90, magassága: 72. Kép szerint.
425.	Műanyag szögletes asztal kültéri		49x49x44 cm		Apolló Bt. kinálataból, műanyag kültéri szögletes asztal. Több színből kiválasztható. 49*49*44. Kép szerint.
426.	Műanyag 140 cm ovális kültéri asztal		140x90x72 cm		Apolló Bt. kinálataból, műanyag kültéri ovális asztal. Több színből kiválasztható.140*90*72. Kép szerint.
427.	Műanyag 60 literes napernyőtálp kültéri		Mérete kb:55x55 cm magasság:kb 15 cm		Apolló Bt. kinálataból, műanyag 60L -es napernyő talp. Kültéri. 55*55*15 Több színből kiválasztható. A kép szerinti kiegészítővel. Kép szerint.



428.	Gránit napernyő tartó talp			45x45	Képen látható 38 mm $\phi$ cső		Apolló Bt. kínálatából, gránit napernyő tartó talp, 38 mm átmérőjű csővel. Kültéri. 45*45. Több színből kiválasztható. Kép szerint.
429.	Napernyők gránit illetve műanyag talphoz			Csomagolási méret: 190x15x19			Apolló Bt. kínálatából, napernyő műanyag és gránit talphoz. Több színből választható. Csomagolási méret: 190*15*15. Kép szerint.
430.	Napernyő 2,7 m-es			Csomagolási méret: 190x15x19			Apolló Bt. kínálatából, napernyő 2,7 méteres. Több színből választható. Csomagolási méret: 190*15*15. Kép szerint.
431.	Napernyő 4 m-es			Csomagolási méret: 190x30x19			Apolló Bt. kínálatából, napernyő 4 méteres. Több színből választható. Csomagolási méret: 190*30*15. Kép szerint.
432.	Függő napernyő 3 m-es			Csomagolási méret: 160x35x20			Apolló Bt. kínálatából, függő napernyő 3 méteres. Több színből választható. Csomagolási méret: 160*35*20. Kép szerint.

Ssz.	Székalátét	Székalátét ábrák	Méret (cm)	Tartozékok	Ajánlattevő által jelenleg használt termék márkaneve, típusneve vagy fantázia neve	Megjárt termék márkaneve, típusneve vagy fantázia neve
433.	Székalátét - E forma (75)		75x120			Bécsi Irodaker Kft. kínálatából. „E” forma, 75*120 padlóvédő székalátét. Kép szerint.
434.	Székalátét - E forma (90)		90x120			Antares Kft. kínálatából. „E” forma, 90*120 padlóvédő székalátét. Kép szerint.
435.	Székalátét - L forma (150)		120x150			Bécsi Irodaker Kft. kínálatából. „L” forma, 120*150 padlóvédő székalátét. Kép szerint.
436.	Székalátét - E forma (150)		150x120			Bécsi Irodaker Kft. kínálatából. „E” forma, 150*120 padlóvédő székalátét. Kép szerint.
437.	Székalátét - K forma (90)		Ø 90 cm			Bécsi Irodaker Kft. kínálatából. „K” forma, d=90, padlóvédő székalátét. Kép szerint.
<b>Nettó ellenszolgáltatás mindösszesen (1.-437. sorok):</b>						

\* Közös Ajánlattevők esetén minden Ajánlattevőnek alá kell írnia!

**Az FKF Zrt. megbízásából munkát végző  
vállalkozók környezetvédelmi kötelezettségei**

**- OKTATÁSI SEGÉDANYAG -**

**2013. március**

## 1. AZ ELŐÍRÁS CÉLJA, HATÁLYA

A környezetvédelmi szabályozás célja, hogy az FKF Zrt. megbízásából munkát végző vállalkozók (továbbiakban: Vállalkozó) szerződés szerinti tevékenysége (továbbiakban: tevékenység) a Társaság integrált minőség- és környezetközpontú irányítási rendszerének előírásaival összhangban történjen.

A szabályozás vonatkozik mindazon Vállalkozókra, azok alkalmazottaira, alvállalkozóira, megbízottjaira, akik az FKF Zrt. számára munkát végeznek.

A Vállalkozó és valamennyi, a tevékenységbe bevont alkalmazott, alvállalkozó egyénileg is felelősséggel tartozik tevékenysége környezetre gyakorolt hatásaiért.

## 2. EGYÜTTMŰKÖDÉSI KÖTELEZETTSÉG

A Vállalkozó a tevékenység végzése során köteles a környezet védelme érdekében az FKF Zrt. környezetvédelmi szabályait betartani, környezetvédelmi szakembereivel együttműködni.

A Zrt. Környezetgazdálkodási és minőségügyi osztálya és a telephelyi KIR megbízott a tevékenység végzése folyamán ellenőrizheti a környezetvédelmi szabályok betartását, felhívhatja a Vállalkozó figyelmét az esetleges szabálytalanságokra, felszólíthatja azok megszüntetésére. A Vállalkozó köteles a Zrt. környezetvédelmi szakemberei által írásban megjelölt szabálytalanságokat megszüntetni.

## 3. AZ FKF ZRT. VÁLLALKOZÓRA VONATKOZÓ KÖRNYEZETVÉDELMI ELŐÍRÁSAI

Az FKF Zrt. vállalkozókra vonatkozó környezetvédelmi előírásai a hatályos környezetvédelmi jogszabályoknak, az MSZ EN ISO 14001: 2005, valamint az FKF Zrt. Környezetközpontú Irányítási Rendszerének dokumentumainak (KIR Kézikönyv, környezeti eljárások) megfelelően készült.

### 3.1. *Általános környezetvédelmi szabályok*

A Vállalkozónak tevékenységét a környezet védelmének általános szabályairól szóló 1995. évi LIII. törvénynek megfelelően kell végeznie. Tilos környezetkárosítással járó tevékenységet folytatnia, köteles gondoskodni a tevékenysége által bekövetkezett környezetkárosítás megszüntetéséről, a károsodott környezet helyreállításáról.

### 3.2. *A környezeti elemek védelmével kapcsolatos szabályok*

#### 3.2.1. **A föld védelmével kapcsolatos szabályok**

A föld felszínén vagy a földben olyan tevékenységek folytathatók, csak olyan anyagok helyezhetők el, amelyek a föld mennyiségét, minőségét, folyamatait, a környezeti elemeket nem szennyezik, nem károsítják.

Tilos a Vállalkozónak a talajba bármilyen szilárd, illetve folyékony hulladék juttatása. Gondoskodnia kell arról, hogy a tevékenység végzése során felhasznált környezetre veszélyes

anyagok (pl. olajszármazékok, kenőanyagok, üzemanyagok, festékek, hígítók, tisztítószer, stb.) a talajt ne szennyezzék.

A munkafolyamatokat úgy kell végezni, hogy a parkosított területek ne rongálódjanak. A földmunkák megkezdése előtt gondoskodni kell a termőréteg letermeléséről és a későbbiekben termőtalajkénti felhasználásáról.

### **3.2.2. A víz védelmével kapcsolatos szabályok**

A munkafolyamatokat a takarékos vízhasználat elve alapján kell meghatározni és végezni.

A Vállalkozónak tilos a munkavégzés során bármilyen veszélyes anyagot és készítményt a szennyvízcsatornába engedni. A tevékenység során keletkező veszélyes és nem veszélyes hulladékok gyűjtését oly módon kell megoldani, hogy szétszóródással, vagy csapadékkal történő kimosódással veszélyes anyagok ne kerülhessenek a felszíni vagy felszín alatti vízbe.

A telephelyre, ill. munkaterületre csak olyan személy- és teherszállító jármű léphet be, amelyből - megfelelő műszaki állapota következtében - olajcsöpögés nem tapasztalható.

A Vállalkozónak tevékenysége során be kell tartania a felszíni vizek minősége védelmének szabályairól szóló 220/2004. (VII.21.) Korm. rendelet és a felszín alatti vizek védelméről szóló 219/2004. (VII.21.) Korm. rendeletben foglaltakat.

### **3.2.3 A levegő védelmével kapcsolatos előírások**

A Vállalkozónak tevékenysége végzése során, valamint a különböző alap- és segédanyagok használatánál törekedni kell arra, hogy a légszennyező anyagok kibocsátása a lehető legkisebb mértékű legyen.

Tilos a környezeti levegő olyan mértékű terhelése, amely légszennyezést, vagy határértéken felüli légszennyezettséget okoz, valamint a környezeti levegő bűzzel való terhelése. Tilos bármilyen hulladékot szabad téren égetni.

Telephelyre a Vállalkozó csak olyan személy- és teherszállító járművel léphet be, amely érvényes igazolással rendelkezik a gépjármű környezetvédelmi felülvizsgálatáról („zöld kártya”).

Hulladék, ill. áruszállítás esetén a Vállalkozó megfelelő intézkedés megtételével (takarás, csomagolás stb.), köteles gondoskodni arról, hogy a szállított anyag levegőterhelést ne okozzon.

A levegőtisztaság védelme érdekében a Vállalkozónak be kell tartania a levegő védelmének egyes szabályairól szóló 306/2010. (XII. 23.) Korm. rendelet előírásait.

### **3.2.4. Hulladékgazdálkodás**

A Vállalkozónak minden tevékenységét a hulladékról szóló 2012. évi CLXXXV. törvény és vonatkozó rendeletei előírásainak megfelelően kell végeznie.

Tevékenységeit, úgy kell megterveznie és végeznie, hogy a keletkező hulladék és veszélyes hulladék

- \* mennyisége, (illetve veszélyessége) a lehető legkisebb legyen,
- \* hasznosítását minél nagyobb mértékben segítse elő,
- \* keletkezésének, kezelésének ellenőrzése és mennyiségének meghatározása biztosítva legyen,
- \* kezelése a munka-egészségügyi és munkabiztonsági szabályok maradéktalan betartásával történjen.

A Vállalkozónak gondoskodnia kell a tevékenysége során képződő hulladékok környezetvédelmi előírásoknak megfelelő gyűjtéséről (közvetlenül a keletkezés helyén, munkahelyi gyűjtőhelyen, a környezet szennyezését kizáró edényzetben), valamint ártalmatlanításáról (elszállításáról).

Veszélyes hulladék a munkavégzés helyén a tevékenység zavartalan végzését nem akadályozó mennyiségben, legfeljebb I évig gyűjthető.

A Vállalkozó köteles megakadályozni, hogy tevékenysége végzése során a hulladék a talajba, a felszíni, a felszín alatti vizekbe, a levegőbe jutva szennyezze vagy károsítsa a környezetet. A tevékenység befejeztével a Környezetgazdálkodási és minőségügyi osztálynak át kell adni a keletkezett hulladékokról, valamint az elszállításukról szóló, vonatkozó jogszabályok (a veszélyes hulladékkal kapcsolatos tevékenységek végzésének feltételeiről szóló mindenkor hatályos jogszabály és a hulladékkal kapcsolatos nyilvántartási és adatszolgáltatási kötelezettségekről szóló 440/2012. (XII. 29.) Korm. rendelet) által előírt dokumentációt.

#### **3.2.5. Veszélyes anyagok és készítmények**

A Vállalkozónak tevékenységét a kémiai biztonságról szóló 2000. évi XXV. törvény, valamint kapcsolódó rendeleteiben (kiemelten a veszélyes anyagokkal és a veszélyes készítményekkel kapcsolatos egyes eljárások, ill. tevékenységek részletes szabályairól szóló 44/2000. (XII.27.) EüM. rendelet, a 25/2000. (IX.30.) EüM - SzCsM együttes rendelet a munkahelyek kémiai biztonságáról) foglalt előírásoknak megfelelően kell végeznie.

A Vállalkozónak a veszélyes anyag, ill. készítmény felhasználásának a megkezdése előtt a tevékenységhez az azonos célra alkalmas anyagok közül a kevésbé veszélyes anyagot kell kiválasztani, tekintettel az elvégzett kockázatbecslésre és a kapcsolódó költség-haszonelemzésre.

Tevékenységet megkezdeni csak Magyarországon, igazolhatóan jogszabályi előírások alapján regisztrált veszélyes anyaggal vagy készítménnyel lehet.

Bármely veszélyes anyaggal, készítménnyel tevékenység csak akkor végezhető, ha a veszélyes anyag illetve készítmény szabályszerűen elkészített biztonsági adatlapja a Vállalkozó rendelkezésére áll és a felhasználási munkahelyen elérhető, illetve tevékenység végzése bejelentésre került az ÁNTSZ-hez.

A veszélyes anyagok, ill. készítmények felhasználására, tárolására, a keletkező hulladékok gyűjtésére vonatkozó előírások betartása a Vállalkozó minden potenciálisan érintett munkavállalójának, alvállalkozójának kötelezettsége.

A tárolás és felhasználás során a Vállalkozónak biztosítania kell, hogy a veszélyes anyag, illetve veszélyes készítmény a biztonságot, az egészséget, illetve testi épséget ne veszélyeztesse, illetőleg a környezetet ne szennyezhesse, károsíthassa.

#### **3.2.6. A környezetre káros zaj és rezgés elleni védelemmel kapcsolatos előírások**

A Vállalkozó köteles tevékenységét úgy végezni, hogy azzal a telephelyre jogszabályilag, vagy hatósági határozatban előírt zajkibocsátási határértéket ne lépje túl. Amennyiben határérték túllépés várható, pl. hosszan tartó, nagy zajterheléssel járó építési munkák esetén, a Vállalkozó köteles ideiglenes határérték túllépési engedélyt kérni az illetékes környezetvédelmi hatóságtól.

A tevékenységet a környezeti zaj és rezgés elleni védelem egyes szabályairól szóló 284/2007.(X.29.) Korm. rendelet előírásainak betartásával kell végezni. A Vállalkozó által működtetett kültéri berendezéseknek teljesíteniük kell, az egyes kültéri berendezések zajkibocsátási követelményeiről és megfelelőségük tanúsításáról szóló 140/2001. (VIII.8.) Korm. rendeletben foglaltakat.

#### **3.2.7. Az épített környezet védelme**

Az épített környezet védelme kiterjed a településekre, az egyedi építményekre és műszaki létesítményekre.

A Vállalkozónak tevékenységét az épített környezet alakításáról és védelméről szóló 1997. évi LXXVIII. törvény, valamint a kulturális örökség védelméről szóló 2001. évi LXIV. törvény előírásainak megfelelően kell végeznie.

#### **4. JOGI ÉS KÁRTÉRÍTÉSI FELELŐSSÉG**

Ha a Vállalkozó tevékenységével a környezetet szennyezi, károsítja, illetve tevékenységét a környezetvédelmi előírások megszegésével folytatja, a környezet védelmének általános

szabályairól szóló 1995. évi LIII. törvényben és külön (büntetőjogi, polgári jogi, államigazgatási jogi, stb.) jogszabályokban meghatározott kártérítési felelősséggel tartozik az FKF Zrt. felé.

## Munkabiztonsági, tűzvédelmi és környezetvédelmi nyilatkozat

Cég neve:

.....

Szerződés tárgya:

.....

.....

Szerződéskötés időpontja: .....

Alulírott, ..... (felelős vezető neve és beosztása) igazolom, hogy valamennyi munkavállalónk és alvállalkozónk megismerte a megbízási területre vonatkozó speciális munkavédelmi, tűzvédelmi szabályokat, valamint „Az FKF Zrt. megbízásából munkát végző vállalkozók környezetvédelmi kötelezettségei” c. oktatási segédanyag alapján környezetvédelmi oktatásban részesült.

Nyilatkozom, hogy a szerződésben rögzített munkavégzés ideje alatt a tevékenység valamennyi munkavédelmi, tűzvédelmi és környezetvédelmi következményeiért felelősséggel tartozom.

Budapest, .....

.....

aláírás, pecsét



A teljesítés helyszínei

Központ: 1081 Budapest, Alföldi utca 7.  
1027 Budapest, Erőd utca 3-5.  
1031 Budapest, Testvérhegyi út 10/a  
1037 Budapest, Csillaghegyi u 41.  
1064 Budapest, Rippl-Rónai u. 34-36.  
1098 Budapest, Ecséri út 8-12.  
1106 Budapest, Fehér köz 2.  
1107 Budapest, Bihari út. 8/c.  
1151 Budapest, Bánk bán u. 8-12.  
1151 Budapest, Károlyi S. u. 119-121.  
1151 Budapest, Mélyfűró u. 10-12.  
1201 Budapest, Attila u. 64-66.  
1211 Budapest, Szállító u. 2.  
1186 Budapest, Ipacsfa utca 14.

Hulladéklerakó telephelyek:

Dunakeszi Hulladéklerakó, Dunakeszi, 029/1; 029/2; 029/3; 41 hrsz.  
Pusztazámori Regionális Hulladékkezelő Központ, Pusztazámor, 053; 069/1; 073, 074; 075;  
077; 078 hrsz.

Lakossági hulladékgyűjtő udvarok telephelyei, hulladékgyűjtő szigetek:

1211 Budapest, Mansfeld Péter u. 86.  
1115 Budapest, Bánk Bán utca 8-10.  
1161 Budapest, Csömöri út 4-6.  
1098 Budapest, Ecséri út 9.  
1106 Budapest, Fehér köz 2.  
1144 Budapest, Füredi utca 74-76.  
1174 Budapest, Gyökér köz 4.  
1188 Budapest, Jegenye fasor  
1151 Budapest, Károlyi Sándor út 119-121.  
2039 Pusztazámor  
1089 Budapest, Sárkány utca 5.  
1131 Budapest, Tatai utca 96.  
1037 Budapest, Testvérhegyi út 10/a  
1044 Budapest, Ugró Gyula 1-3.  
1045 Budapest, Zichy Mihály utca 9-15.  
1157 Budapest, Zsókavár utca  
1225 Budapest, Nagytétényi út 341-343.

Szolgáltatási csoportok

I. kerület: I. Pauler u. 21.  
II. kerület: II. Kis Rókus u. 9-11.  
III. kerület: III. Hévízi u. 9.  
IV/A kerület: IV. Király u. 11.  
IV/B kerület: IV. Hajló u. 38.

V/A kerület: V. Belgrád rkp. 25.  
V/B kerület: V. Arany János u. 12.  
VI. kerület: VI. Podmaniczky u. 33.  
VII. kerület: V. Arany János u. 12  
VIII. kerület: VIII. Baross 111./b.  
IX. kerület: IX. Haller u. 88.  
X/A kerület: X. Állomás u. 25.  
X/B kerület: X/B. Újhegyi sétány 16.  
XI. kerület: XI. Bertalan L. u. 21.  
XII. kerület: XII. Felhő u. 6/a.  
XIII/A kerület: XIII. Balzac u. 8-10.  
XIII/B kerület: XIII. Szent László u. 111  
XIV/A. kerület: VI. Rippl-Rónai u. 34-36.  
XIV/B kerület: XIV. Adria sétány 2.  
XV. kerület: XV. Szerencs u. 13.  
XVI. kerület: XVI. Magyarvár u. 40.  
XVII. kerület: XVII. Széchenyi u. 9-11.  
XVIII. kerület: XVIII. Üllői út 547.  
XIX. kerület: XIX. Batthyány u. 3.  
XX. kerület: XX. Tinódi u.2.  
XXI. kerület: XXI. Széchenyi I. u. 21.  
XXII. kerület: XXII. Tolcsvai u. 7.  
XXIII. kerület: XX. Tinódi u.2.

Üdülők:

8621 Zamárdi-felső Vécsey u. 56.  
4200 Hajdúszoboszló, Damjanich u. 56.  
8230 Balatonfüred, Kosztolányi sétány 6.  
2300 Ráckeve, Gönczöl tér 16.