

## Szállítási szerződés

szerződés-nyilvántartási szám: 25796

amely létrejött egyrészről a **Fővárosi Közterület-fenntartó Zártkörűen Nonprofit Működő Részvénytársaság**  
Székhely: 1081 Budapest, Alföldi u. 7.  
Cégjegyzékszám: 01-10-043157  
Adóigazgatási szám: 12166602-2-44  
Pénzforgalmi jelzőszám: 10102093-05086900-05000005  
Képviseli: Dr. Szilágyi Demeter Beszerzési Igazgató  
Egri László Műszaki Igazgató  
mint megrendelő (továbbiakban: **Megrendelő**),

másrészről a(z) **Verbis Kereskedő és Szolgáltató Korlátolt Felelősségű Társaság**  
Székhely: 1151 Budapest, Mélyfúró u. 2/e.  
Cégjegyzékszám: 01-09-678742  
Adóigazgatási szám: 11057123-2-42  
Pénzforgalmi jelzőszám: 10103836-72508800-00000000  
Képviseli: Dr. Veres Sándor ügyvezető  
mint szállító (továbbiakban: **Szállító**)

– a továbbiakban együttesen: **Felek** – között alulírott helyen és időpontban az alábbi feltételek szerint.

### Preambulum

Megrendelő, mint Ajánlatkérő közbeszerzési eljárást indított „**K1429 3 db. Dízel üzemű homlokvilág targonca beszerzése**” tárgyában.

Jelen szerződés a Megrendelő 2014/S 230-405612 számú, az Európai Unió Hivatalos Lapjában 2014.11.28.-án közzétett ajánlati felhívása és Szállító részére rendelkezésre bocsátott ajánlatkérési dokumentációja, valamint Szállító 2015.01.08.-án kelt ajánlata alapján készült.

A közbeszerzési eljárás eredményéről a tájékoztatást Megrendelő 2015.02.27.-én küldte meg Szállítónak.

A közbeszerzésekről szóló 2011. évi CVIII. törvény (a továbbiakban Kbt.) szerinti eljárás során keletkezett iratokat úgy kell tekinteni, mint amelyek a jelen szerződés elválaszthatatlan részeit képezik, azzal együtt olvasandók és értelmezendők, különös tekintettel az alábbi dokumentumokra:

- Megrendelő által kiírt közbeszerzési eljárás Ajánlati Felhívása, Ajánlatkérési Dokumentációja,
- a Szállító nyertes ajánlata.

Az említett dokumentumok fizikailag ugyan nem kerülnek csatolásra a szerződés törzsszövegéhez, ám a Felek számára ismert azok tartalma. A fenti dokumentumok közötti, ugyanazon kérdésre vonatkozó bármely eltérés, ellentmondás, értelmezési nehézség esetén a dokumentumok hierarchiája a következő:

- jelen szerződés Ajánlattevő által az ajánlattételkor elfogadott szövege, értelemszerűen kiegészítve az Ajánlattevő nyertes ajánlatában foglaltakkal;
- az Ajánlattevő nyertes ajánlata,
- az Ajánlati Felhívás és az Ajánlatkérési Dokumentáció.

Az eljárás dokumentumaiban foglalt jogi, szavatossági, mennyiségi és minőségi feltételek a Szállítóra nézve kötelező érvényűek a szerződés időtartama alatt.



## 1. A szerződés tárgya

Megrendelő megrendeli, Szállító pedig elvállalja a jelen szerződés 1. sz. mellékletét képező műszaki leírásban részletesen meghatározott **3 db. Dízel üzemű homlokvillás targonca** szállítását, és a garanciális időn belüli szervízszoolgáltatást.

## 2. A szerződés értéke

2.1. Szállítót a jelen szerződésben foglaltak teljesítésért az alábbi díjazás illeti meg:

- **2 db** 4,5 tonna teherbírású dízel üzemű homlokvillás targonca (nyitottfülkés) **nettó vételára:**  
**11.850.000,- Ft + ÁFA/db, azaz összesen: 23.700.000,- Ft + ÁFA**
- **1 db** 5 tonna teherbírású dízel üzemű homlokvillás targonca **nettó vételára:**  
**25.800.000,- Ft + ÁFA**

**A 3 db Dízel üzemű homlokvillás targonca vételára mindösszesen:**  
**49.500.000,-Ft+ ÁFA**

2.2. Megrendelő az árakat fix árnak tekinti, melytől eltérő számlázást nem fogad el.

2.3. A nettó ár magában foglalja a teljesítéshez szükséges valamennyi munka,- anyag,- és egyéb költséget, a használat során kötelező (pl.: munkavédelmi) felszerelések és tartozékok költségét, a szállítás költségét, valamint a garanciális időn belüli szervízszoolgáltatást (azaz az eszközök garancia időn belüli időszakos, kötelező jellegű szervizelésének kiszállási, anyag és munkadíját), az esetleges vámköltséget, kivéve az általános forgalmi adót.

## 3. A teljesítési határidő

3.1. Felek megállapodása alapján a jelen szerződésben foglaltak szerződésszerű teljesítését Vállalkozó jelen szerződés aláírásának napjától számított 80 napra, azaz 2015.06.11.-ig vállalja.

3.2. Megrendelő előteljesítést elfogad.

## 4. A teljesítés helye

FKF Nonprofit Zrt. 1098 Budapest, Ecseri út 8-12 szám alatti telephelye (Központi Javító Üzem), munkanaponta 8 és 12 óra között.

## 5. A teljesítés módja

5.1. Szállító vállalja, hogy az eszközök leszállítását követően, a leszállítás napján azokat üzembe helyezi, továbbá vállalja, hogy a Megrendelővel egyeztetett időpotban targoncánként a Megrendelő targoncákat használó területei által delegált munkavállalók részére elméleti, gyakorlati és kezelési oktatást tart a Megrendelő telephelyén, ISO szerinti dokumentálással a szállítástól számított 10 munkanapon belül.

5.2. Szállító köteles az eszközöket úgy leszállítani, hogy azokat semmilyen károsodás, sérülés ne érje. A szállítás során keletkezett hibákért Szállító vállalja a felelősséget.

5.3. Az átadás-átvételi eljárásakor Szállító az eszközökhöz mellékelni köteles:

- A targonca gyártójától származó EK megfeleléségi nyilatkozatot magyar nyelven,
- A megajánlott típusra vonatkozó, magyar nyelvű kezelési-karbantartási utasítást, papír alapon és elektronikus formában is,
- A megajánlott típusra vonatkozó, magyar nyelvű javítási kézikönyvet (gépkönyv) papír alapon és elektronikus formában is,
- Emelégénaplót, jótállási füzetet, szervíz szerződést, törzslapot, környezetvédelmi adatlapot, időszakos biztonsági felülvizsgálatról szóló jegyzőkönyvet, hitelesítendő berendezések hitelesítő dokumentumait), valamint

Handwritten signatures and initials at the bottom right of the page, including a large signature, the number '2', and other smaller marks.

- A termékkel kapcsolatos az összes dokumentumot, vagy másolatát átadni targoncánként 1 példányban.
- 5.4. Szállító köteles a garanciális javításokat a garancia idő alatt a bejelentéstől számított 24 órán belül elkezdni, továbbá a garanciális időn belüli kötelező szervizet (melyre vonatkozóan Megrendelő 3 munkanappal előbb jelzi igényét) 3 munkanapon belül elvégezni.

## **6. Átadás-átvétel**

- 6.1. A leszállított eszközök átvétele átadás-átvételi eljárás keretében történik. Az átadás-átvételi eljárás során mennyiségi és minőségi átvétel történik.
- 6.2. Az átvétel során Megrendelő ellenőrzi, hogy a leszállított eszköz megfelel-e a jelen szerződés 1. sz. mellékletében meghatározott követelményeknek.  
Megrendelő részéről a teljesítést Földesi Ferenc, Sárvári László igazolja. Ezen teljesítésigazolást követően Szállító jogosult a számla benyújtására.
- 6.3. Amennyiben Megrendelő az eszköz átvételét megtagadja, az átvétel megtagadásának tényét, annak indokát, a felek ezzel kapcsolatos észrevételeit, valamint a megismételt átadás-átvételi eljárás időpontját jegyzőkönyvben rögzíteni kell. Megrendelő az átvételt megtagadja, amennyiben a leszállított eszköz nem felel meg a közbeszerzési eljárásban meghatározott műszaki leírásnak.
- 6.4. Megrendelő részéről bármely, nem szerződésszerű teljesítés jogi fenntartás nélküli elfogadása nem értelmezhető joglemondásként azon igényről vagy igényekről, amelyek a Megrendelőt szerződésszegés következményeként megilletik.

## **7. Alvállalkozó igénybe vétele**

- 7.1. Szállító a Kbt. figyelembe vételével jogosult alvállalkozókat igénybe venni, illetve köteles közreműködni a teljesítésben az olyan alvállalkozó és szakember (továbbiakban alvállalkozó), mely(ek) a közbeszerzési eljárásban részt vett(ek) a Szállító alkalmasságának igazolásában.
- 7.2. Szállító köteles a Megrendelőnek bejelenteni, ha olyan alvállalkozót kíván bevonni a teljesítésbe, amelyet az ajánlatában nem nevezett meg, a bejelentéssel együtt nyilatkoznia kell arról is, hogy az általa igénybe venni kívánt alvállalkozó nem áll a Kbt. 56. § szerinti kizáró okok hatálya alatt.
- 7.3. Szállító a bevonni kívánt alvállalkozókról a cégszűkeket (cég neve, címe, telefon és fax száma, vezetőjének neve) Megrendelőnek köteles átadni. A jogosan igénybevett alvállalkozóért Szállító úgy felel, mintha a munkát maga végezte volna; alvállalkozó jogosulatlan igénybevétele esetén pedig felelős minden olyan kárért is, amely az alvállalkozó igénybevétele nélkül nem következett volna be.
- 7.4. Az olyan alvállalkozó helyett, aki vagy amely a közbeszerzési eljárásban részt vett a Szállító alkalmasságának igazolásában, más alvállalkozó csak a Megrendelő hozzájárulásával és abban az esetben vehet részt a teljesítésben, ha a szerződéskötést követően – a szerződéskötéskor előre nem látható ok következtében – beállott lényeges körülmény, vagy az alvállalkozó bizonyítható hibás teljesítése miatt a szerződés vagy annak egy része nem lenne teljesíthető a megjelölt alvállalkozóval, és ha a Szállító az új alvállalkozóval együtt is megfelel azoknak az alkalmassági követelményeknek, melyeknek a Szállító, mint ajánlattevőként szerződő fél, a közbeszerzési eljárásban az adott alvállalkozóval együtt felelt meg.
- 7.5. Szállító által a közbeszerzési eljárás során **alkalmasságának igazolásában részt vett alvállalkozók, más szervezet(ek)** a következők:  
Név: -  
Székhely: -  
Cégjegyzékszám: -  
Adószám: -  
A szerződésnek az a része, amelynek teljesítésében az alvállalkozó/más szervezet közreműködik: -

Handwritten signatures and initials at the bottom of the page, including a large signature on the left, a signature with the number '3' next to it, and another signature with the number '4' next to it. There are also some other scribbles and initials on the right side.

- 7.6. A teljesítésben résztvevő, Szállító ajánlatban megjelölt alvállalkozó(k)  
Név: -  
Székhely: -  
Cégjegyzékszám: -  
Adószám: -  
A szerződésnek az a része, amelynek teljesítésében az alvállalkozó/más szervezet közreműködik: -
- 7.7. A szerződés teljesítésében közreműködő szervezetek tevékenységéért, közreműködéséért Szállító úgy felel, mintha maga járt volna el.

### **8. Kárveszély és tulajdonjog**

- 8.1. A szerződésszerű átadás-átvétel megtörténtével a kárveszély Szállítóról Megrendelőre száll át.
- 8.2. Az eszköz mindaddig Szállító tulajdonát képezi, amíg annak ellenértékét Megrendelő a Szállítónak meg nem fizeti.

### **9. Fizetési feltételek**

- 9.1. Megrendelő előleget nem fizet.
- 9.2. Az ellenszolgáltatás összegének megfizetése a szerződés teljesítésének elismerését követően, 1 db. számla ellenében, átutalással történik az adózás rendjéről szóló 2003. évi XCII. törvény 36/A. §-ának figyelembe vételével és a Polgári Törvénykönyvről szóló 2013. évi V. törvény (továbbiakban: Ptk.) 6.130. § (1) bekezdésében foglaltak alapján a számla Szállító részéről való kézhez vételétől számított 30 napon belül

A Szállító által kiállított számla meg kell, hogy feleljen a számvitelről szóló 2000. évi C. törvény és az általános forgalmi adóról szóló 2007. évi CXXVII. törvény előírásainak, valamint a vonatkozó egyéb hatályos jogszabályi előírásoknak.

A számlán szövegesen fel kell tüntetni a teljesítés jogcímét a jelen szerződés Megrendelőnél alkalmazott azonosítóját (szerződésszámot), közbeszerzési azonosítószámot (K1429), valamint a számlához mellékelni kell továbbá a Megrendelő képviselője által aláírt, a szerződés 6.2. pontja szerint kiállított, eredeti teljesítési igazolást.

Amennyiben a számlát nem a fentiek figyelembevételével küldik meg, a nem szabályszerűen kiállított számla kiegyenlítés nélküli visszaküldését vonhatja maga után. A tartalmi vagy formai hiba miatt visszaküldött számla javításának kézhezvételéig Megrendelő nem esik késedelembe. A fizetési határidő csak a hibátlan, Megrendelő által befogadott számlára vonatkozik.

- 9.3. Megrendelő a számla ellenértékét Szállító Budapest Bank Zrt-nél vezetett 10103836-72508800-00000000 számú bankszámlájára történő átutalással egyenlíti ki.
- 9.4. A kifizetés időpontjának Megrendelő számlájának megterhelése számít.
- 9.5. Az esedékes számlát forintban kell benyújtani és a számlakiegyenlítés forintban történik.
- 9.6. Fizetési késedelem esetén Szállító a Ptk. 6:155. § (1) bekezdése szerinti késedelmi kamatot érvényesíthet Megrendelővel szemben. A Szállító számláján szereplő minden ezzel ellentétes rendelkezés esetén is a fenti szabály érvényesül Felek viszonyában.
- 9.7. A számla benyújtásának helye: **FKF Nonprofit Zrt. Pénzügyi osztály**  
1081 Budapest, Alföldi u. 7.  
A számla benyújtásának címe: 1439 Budapest, Pf. 637.

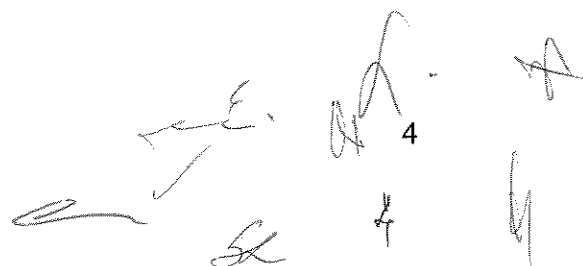

Handwritten signatures and initials at the bottom right of the page, including a large signature, the number '4', and other scribbles.

## 10. Kötbérfizetési kötelezettség

10.1. A szerződés nem teljesítése, nem szerződésszerű teljesítése esetén a Felek megállapodása alapján Szállító az alábbiak szerint meghatározott kötbért köteles Megrendelőnek megfizetni:

10.1.1. **Késedelmi kötbér:** a késedelmes szállítás (ideértve a jótállási vagy szavatossági kötelezettség, illetve a mennyiségi hiány pótlásának késedelmes teljesítését is) esetén Megrendelő a késedelem minden megkezdett napjára naptári naponként napi 1% kötbérre jogosult, melynek alapja a késedelmesen leszállított eszköz nettó ellenértéke. Késedelmi kötbér maximális értéke a késedelmesen szállított eszköz nettó összértékének **10%-a**.

Késedelmes teljesítés esetére kikötött kötbér megfizetése nem mentesíti a Szállítót jelen szerződés teljesítése alól.

10.1.2. **Hibás teljesítési kötbér:** hibás vagy nem megfelelő minőségben történő teljesítés esetén Megrendelő a hiba kijavításáig vagy a hibás eszköz kicseréléséig megkezdett naptári naponként **napi 1 %** kötbérre jogosult, amelynek alapja a hibával érintett eszköz nettó értéke. A hibás teljesítési kötbér maximális összege a hibás teljesítéssel érintett eszköz nettó értékének **10 %-a**.

10.1.3. **Meghiúsulási kötbér:** a jelen szerződés Szállító érdekkörébe tartozó okból történő meghiúsulása esetén, avagy Szállító a teljesítést egyéb – érdekkörében felmerülő – okból megtagadja, avagy késedelme, avagy hibás teljesítés esetén a kijavításra rendelkezésre álló türeimi időt követően a késedelme elérte a maximális időtartamot, (10 napot, amely ezen esetekben szintén meghiúsulásának minősül), a Szállító a szerződés teljes nettó ellenértéke **20%-ának** megfelelő meghiúsulási kötbért köteles fizetni, továbbá a Megrendelő érvényesítheti Szállítóval szemben a kötbéren túli egyéb igényeit is (kárigények, többletköltségek).

Amennyiben Szállítónak felróható okból a Megrendelő a szerződés rendkívüli felmondására, vagy szankciós elállás gyakorlására kényszerül, úgy Szállító a szerződés teljes nettó ellenértéke **20%-ának** megfelelő meghiúsulási kötbér fizetésére köteles

10.2. Szerződő Felek megállapodnak abban, hogy Megrendelő jogosult az esedékessé vált kötbérfizetését az általa még ki nem egyenlített szállítás ellenértékbe beszámítani és a kötbér összegével a Szállító következő esedékes számláját (számláit) csökkenteni. Amennyiben Megrendelőnek a kötbér mértékét meghaladó kára keletkezik, azt jogosult Szállító felé továbbhárítani.

A kötbér Megrendelőnek akkor is jár, ha kár nem merült fel.

## 11. Jótállás, szavatosság

11.1. Szállító szavatolja, hogy az általa szállított eszköz kifogástalan minőségű és gyári hibáktól mentes, és megfelel a hatályos jogszabályoknak és szabványoknak, hatósági előírásoknak, valamint a közbeszerzés eljárásban műszaki leírásban előírt követelményeknek.

11.2. A Szállító garantálja, hogy az általa leszállított eszközök megfelelnek a Megrendelő által előzetesen átadott műszaki dokumentációban foglaltaknak. Felek megállapodása alapján Szállító a leszállított eszközökre az átadás-átvételtől számított 36 hónapra üzemóra korlátozás nélküli, teljes körű (leszámítva az úgynevezett „kopó” alkatrészeket) jótállást vállal. Amennyiben jogszabály kötelező rendelkezése folytán a jótállási idő ennél hosszabb, úgy a jótállási kötelezettség tekintetében ezen hosszabb időtartam az irányadó. Szállító teljes körű jótállási kötelezettséget vállal az általa jelen szerződés keretében átadott tárgycák tekintetében. Felek rögzítik, hogy a jótállás időtartama alatt, azzal összefüggésben Megrendelőt semmiféle utólagos fizetési kötelezettség nem terheli sem Szállítóval, sem harmadik személlyel szemben.

11.3. Megrendelő csereként csak új tárgycát vagy alkatrészt fogad el.

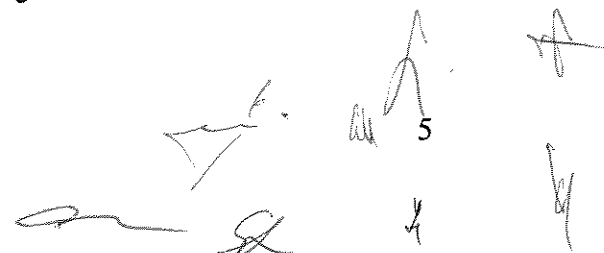

- 11.4. A jótállási ügyintézés, a meghibásodás okának megállapítását – műszaki elbírálását – Megrendelőnél a Környezetgazdálkodási és Minőségügyi Osztály a Szállítóval közösen végzi el.
- 11.5. Reklamáció esetén a Szállítónak (mint a jótállás kötelezettjének) kell bizonyítania, hogy a hiba oka a teljesítés után keletkezett.  
A fenti szakmai véleményt – szükség esetén – a Szállító köteles beszerezni. Az ezzel kapcsolatos költségek – amennyiben a minőségi kifogás megalapozottnak bizonyul – a Szállítót terhelik.
- 11.6. A szakértői vélemény alapján, jogos jótállási kifogások esetén Megrendelő a vitatott minőségű tárgoncára továbbra is igényt tart, azaz Szállító köteles az meghibásodott tárgoncra alkatrészt haladéktalanul, de legkésőbb 15 napon belül kicserélni.
- 11.7. Szállító szavatolja, hogy a teljesítése a szerződés rendelkezéseinek, a hatályos jogszabályoknak és szabványoknak, hatósági előírásoknak, megfelel.

## **12. A szerződés felmondása, elállás**

- 12.1. **A Kbt. 125. § (5) bekezdése alapján**, Megrendelő jogosult és egyben köteles a szerződést felmondani - ha szükséges olyan határidővel, amely lehetővé teszi, hogy a szerződéssel érintett feladata ellátásáról gondoskodni tudjon – ha
- a) Szállítóként szerződő félben közvetetten vagy közvetlenül 25%-ot meghaladó tulajdoni részesedést szerez valamely olyan jogi személy vagy személyes joga szerint jogképes szervezet amely tekintetében fennáll az 56. § (1) bekezdés k) pontjában meghatározott valamely feltétel;
  - b) Szállító közvetetten vagy közvetlenül 25%-ot meghaladó tulajdoni részesedést szerez valamely olyan jogi személyben vagy személyes joga szerint jogképes szervezetben, amely tekintetében fennáll az 56. § (1) bekezdés k) pontjában meghatározott valamely feltétel.
- 12.2. Megrendelőnek jogában áll – választása szerint – a szerződést a Szállítóhoz intézett írásbeli nyilatkozatával, azonnali hatállyal felmondani vagy a szerződéstől – az érdekmúlás bizonyítása nélkül – elállni, és – mindkét esetben – a szerződés 10.1.3. pontjában meghatározott jogkövetkezményt alkalmazni Szállító súlyos szerződésszegése esetén, vagy ha a késedelme eléri azt az időtartamot, amely időtartam alatt a késedelmi kötbér összege eléri a maximumot.
- 12.3. Szállító jogosult a szerződés azonnali hatállyal történő felmondására, ha Megrendelő fizetési kötelezettségének ismételt írásbeli felszólítás ellenére sem tesz eleget.
- 12.4. A jelen szerződésben meghatározott feltételek nem érintik a Ptk-ban a szerződés felmondására, illetőleg a szerződéstől való elállásra vonatkozóan rögzített jogosultságok érvényesíthetőségét.

## **13. Vis maior, akadályközlés**

- 13.1. A vis maior olyan rendkívüli körülmény, amely Felek akaratan és ellenőrzésén kívüli, előre nem látható, általuk elháríthatatlan jellegű és nekik nem felróható (így különösen: természeti katasztrófa, háború, blokádn, tűz, robbanás, terrorcselekmények).
- 13.2. A vis maior körülmények mentesítik Feleket a szerződés alapján fennálló kötelemeik teljesítése alól a körülmények fennállásának időtartamára, feltéve, hogy ezen körülmények a szerződés aláírását követően jönnek létre, illetőleg a szerződés aláírását megelőzően jöttek létre, ám következményeik – melyek meggátolják vagy késleltetik a szerződés teljesítését – az említett időpontban még nem voltak előre láthatóak.
- 13.3. Annak érdekében, hogy bármely vis maior esemény a fentiekkel összhangban a szerződéses kötelemeik teljesítését akadályozó tényezőként felhozható legyen, a szerződés teljesítésében akadályozott félnek írásban tájékoztatnia kell a másik felet a fenti különleges körülmények

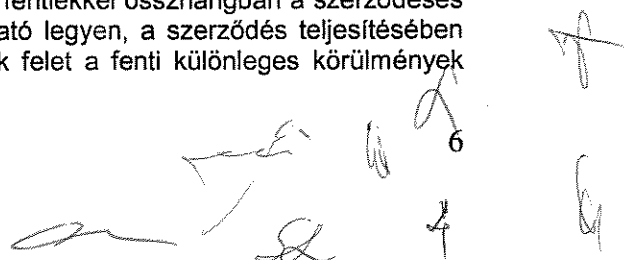
Handwritten signatures and initials at the bottom right of the page, including a large signature, a smaller signature, and several initials and numbers (6, 4, 4).

bekövetkeztéről. Ezt a tájékoztatást indokolatlan késedelem nélkül kell megtenni azt követően, hogy az illető szerződő Fél felismerte a kötelek teljesítése alól mentesítő indokként felhozható körülmények felmerülését. A fenti értesítésben meg kell jelölni a teljesítés várható késedelmi időszakát is, amennyiben ez felmérhető az adott pillanatban.

- 13.4. Amennyiben a mentesülés indoka megszűnik, úgy erről a tényről a másik felet is haladéktalanul értesíteni kell (írásban is), továbbá lehetőség szerint arról is tájékoztatni kell, hogy a mentesülés indokát jelentő különleges körülmények miatt a késedelmes intézkedéseket mikor fogantatosítják.
- 13.5. Amennyiben az elháríthatatlan külső ok miatt a szerződésben rögzített eszközök szállításának teljesítése 1 hónapot meghaladó késedelmet szenved, bármely Fél jogosult a jelenszerződést felmondani.
- 13.6. A fentiekén túl, nem vis maior esetben, Felek kötelesek a Ptk. 6:126. § szakaszának betartásával tájékoztatni egymást a szolgáltatás teljesítését akadályozó körülményről.

#### **14. Értesítés, kapcsolattartás**

- 14.1. Megrendelőnek a szerződés teljesítésével kapcsolatos kérdésekben állásfoglalásra kijelölt képviselője, egyúttal a teljesítést igazoló személy:

Név: Földesi Ferenc	Sárvári László
Tel: +36 30 554 0174	+36 30 515 0223
Fax:	
E-mail: foldesif@fkf.hu	sarvaril@fkf.hu
Cím: Bp. 1098 Ecseri út 8-12	Bp. 1098 Ecseri út 8-12

- 14.2. Szállítónak a szerződés teljesítésével kapcsolatos kérdésekben állásfoglalásra kijelölt képviselője:

Név: Kározy János  
Tel: +36 1 306 3770  
Fax: +36 1 306 6133  
E-mail: j.karosy@verbis.hu  
Cím: 1151 Budapest, Mélyfúró u. 2/e.

- 14.4. Minden értesítést és üzenetet írásban postán (tértivevényes ajánlott levél formájában) vagy telefax, illetve E-mail útján kell továbbítani a másik fél részére, kivéve, ha a szerződés kifejezetten eltérően rendelkezik. Az értesítések abban az időpontban tekinthetők átadottnak, amikor azokat a tértivevény tanúsága szerint a szerződésben megjelölt címre kézbesítették, illetve faxon, vagy e-mail útján történő továbbítás esetén akkor, amikor a hibátlan továbbításról a faxgép által kiadott igazolást, illetőleg az elektronikus levél sikeres kézbesítéséről a visszaigazolást a küldő fél megkapja. A szerződésben megjelölt címre postai úton továbbított tértivevényes küldemény az elküldéstől, postára adástól számított 5. napon akkor is kézbesítettnek minősül, ha az „nem kereste”, „elköltözött”, „elköltözött után küldést nem kért”, vagy „nem vette át” jelzéssel érkezik vissza a feladóhoz.
- 14.5 A szerződés megszüntetésével, jogérvényesítéssel kapcsolatos értesítés kizárólag tértivevényes ajánlott levél formájában történhet.

#### **15. A szerződés módosítása**

Jelen szerződésben szabályozottakat csak írásban, – a Kbt. előírásainak megfelelően, a közbeszerzési eljárás alapján megkötött szerződések módosítására vonatkozó szabályok betartásával – Felek cégszerű aláírásával lehet módosítani.

A szóban, vagy ráutaló magatartással tett szerződésmódosítás érvénytelen.

#### **16. Záró rendelkezések**

- 16.1. A Felek jogviszonyára a magyar jog az irányadó. A teljesítéssel összefüggő bármely feladat ellátásának nyelve a magyar nyelv.

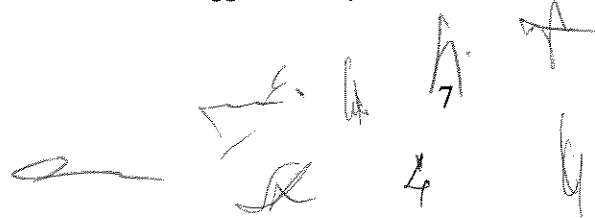

- 16.2. A szerződés értelmezésére és minden olyan kérdésben, ami jelen szerződésben nem szabályozott a Ptk., a közbeszerzésekről szóló 2011. évi CVIII. törvény és a vonatkozó egyéb jogszabályok rendelkezései az irányadók.
- 16.3. Jelen szerződésben foglalt bármely jog késedelmes érvényesítése, illetve érvényesítésének elmulasztása nem jelenti a jogok érvényesítéséről való lemondást, illetve valamely jog részleges vagy kizárólagos érvényesítése nem zárja ki a többi, illetve a fennmaradó jog érvényesítését.
- 16.4. Felek kifejezik szándékukat arra vonatkozóan, hogy a szerződés teljesítése során felmerült vitákat mindenképp békés úton kísérik meg rendezni, ennek megfelelően közvetlen tárgyalások útján oldják meg. Amennyiben a vitás kérdések rendezésére kezdeményezett tárgyalásaik nem vezetnek eredményre, jogorvoslati kérelmük elbírálására a rendes bírósági fórumokat választják.
- 16.5. Felek jelen szerződés aláírásával egyidejűleg vezető tisztségviselőik vonatkozásában kölcsönösen kizárják jelen szerződésből, illetve annak megszegéséből eredően a vezető tisztségviselőik közvetett és következményes károkért való felelősségét, ide nem értve vezető tisztségviselőik szándékosan vagy bűncselekménnyel okozott, illetőleg az életet, testi épséget, egészséget megkárosító szerződésszegésért fennálló felelősségét.

A szerződést a Felek áttanulmányozás után, mint szándékukkal és ügyleti akaratukkal mindenben megegyezőt jóváhagyólag írják alá.

Jelen szerződés 16 pontból, 8 számozott oldalból és 1 db mellékletből áll. 4 eredeti példányban készült, melyből 3 példány Megrendelőt 1 példány Szállítót illeti meg.

Melléklet:

1. számú melléklet: A targoncák műszaki paraméterei és egyéb tulajdonságai (a nyertes ajánlatban megadott műszaki leírás szerint)

Budapest, 2015.03.23.

  
.....  
**FKF Nonprofit Zrt.**  
Dr. Szilágyi Demeter  
Beszerzési Igazgató  
Megrendelő

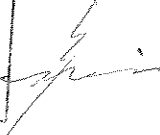
  
.....  
**FKF Nonprofit Zrt.**  
Egrı László  
Műszaki Igazgató  
Megrendelő

**Fővárosi Közterület-fenntartó  
Zártkörűen Működő  
Nonprofit Részvénytársaság  
8.**

  
.....  
**Verbis Kft**  
Dr. Veres Sándor  
Ügyvezető  
Szállító

**VERBIS KFT.**  
11-1151 Budapest, Mélyfűró u 2/E  
Telefon: 306-37-70; Fax: 306-6133  
BB.: 10103836-72508800-00000000  
Adószám: 11057123-2-42

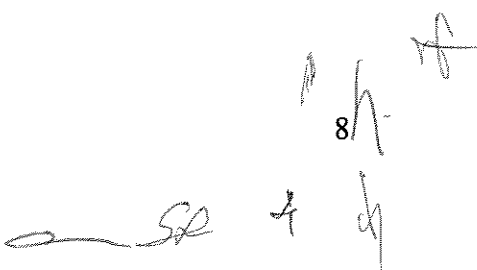



## Műszaki leírás

### 1.) Targonca típusa:

**FEELER FD45XJ**  
homlokvillás targonca  
2 db

Mennyiség:

### Műszaki adatok:

Teherbírás: 4,5 tonna (500 mm súlypontban)  
Emelési magasság: 5000 mm  
Emelő oszlop: panorámás triplex  
Villa kocsi szélessége: 1400 mm  
A targonca teljes magassága  
leengedett villánál: 2430 mm  
Legkisebb fordulási sugár: 2820 mm  
Villahossz: 1220 mm  
Villahosszabbító: 2000 mm  
Villák belső maximális távolsága: 1000 mm

### Motor:

Motor típusa: Perkins 854E-E34TA  
Üzem mód: dízel  
Teljesítmény: 63 kW  
Emissziós norma: TIER 4

### Kormányzás:

Hidrosztatikus  
Állítható kormányoszlop (dőlésszög)

### Hajtáslánc:

Fokozatmentes haladást biztosító rendszerű  
Finom pozicionáló mozgási képesség (araszoló pedál)

### Elektromos berendezés:

Kürt  
Első világítás: 2 db munkalámpa, irányjelző  
Hátsó világítás: 1 db munkalámpa, féklámpa, irányjelző-,  
helyzetjelző-, tolatólámpa

### Felszereltség:

Triplex panorámás emelő oszlop  
Villakocsi biztonsági ráccsal  
Boruló keret  
Nyitott fülke, esőtetővel és szélvédővel  
Ablaktörlő és mosó berendezés  
Külső visszapillantó tükrök (1 db jobb oldalon, 1 db bal oldalon)  
Hátrameneti hangjelzés  
Üzemóra számláló  
Hátsó vonócsap

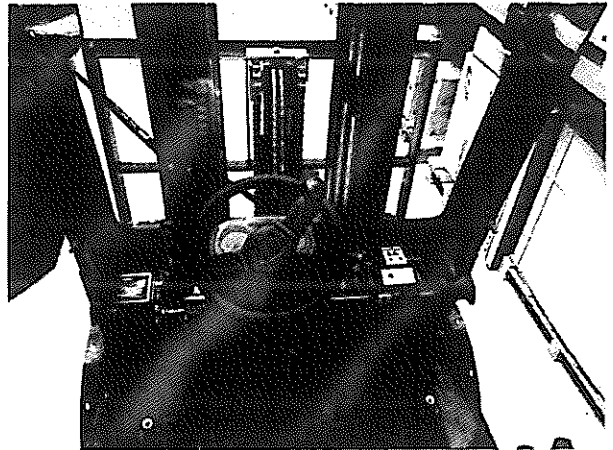

Biztonsági üléskapcsoló (hidraulikus vezérlést blokkoló)  
Figyelmeztető hangjelzés kézifék behúzása nélküli gépelhagyáskor  
Indítás gátlás, ha az irányváltó-kapcsoló a semleges állástól eltér  
Zárható tanksapka, plombaszem kialakítással

**Munkaszerkezet:**

Hidraulikus működtetésű  
Hidraulikus villa oldalmozgatás / pozicionálás

**Adapter:**

Villahosszabbító: 2000 mm  
Villák helyére szerelhető, 10 fokozatban kézzel állítható hosszúságú emelőgém

**Kerekek:**

Elöl szimpla  
Kiepített útra (kemény burkolat), mély mintázatú, erősített kivitel

**Egyebek:**

Időszakos szervizperiódus: 200 üzemóra

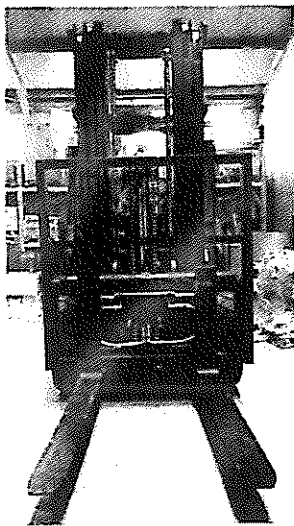

## 2.) Targonca típusa:

**CLARK C55sD**  
homlokvillás targonca

Mennyiség:

1 db

### Műszaki adatok:

Teherbírás: 5 tonna (600 mm súlypontban)  
Emelési magasság: 5300 mm  
Emelő oszlop: panorámás triplex  
Villa kocsi szélessége: 1348 mm  
A targonca teljes magassága  
leengedett villánál: 2625 mm  
Legkisebb fordulási sugár: 2988 mm  
Villahossz: 1219 mm  
Villahosszabbító: 2000 mm  
Villák belső maximális távolsága: 1130 mm

### Motor:

Motor típusa: DEUTZ TD3.6  
Üzem mód: dízel  
Teljesítmény: 55,4 kW  
Emissziós norma: TIER 4

### Kormányzás:

Hidrosztatikus  
Állítható kormányoszlop (dőlésszög)

### Hajtáslánc:

Fokozatmentes haladást biztosító rendszerű  
Finom pozicionáló mozgási képesség (araszoló pedál)

### Elektromos berendezés:

Kürt  
Első világítás: 2 db munkalámpa, irányjelző  
Hátsó világítás: 1 db munkalámpa, féklámpa, irányjelző-,  
helyzetjelző-, tolatólámpa

### Felszereltség:

Triplex panorámás emelő oszlop  
Villakocsi biztonsági ráccsal  
Boruló keret  
Nytított fülke esőtetővel és szélvédővel  
Ablaktörlő és mosó berendezés  
Külső visszapillantó tükrök (1 db jobb oldalon, 1 db bal oldalon)  
Hátrameneti hangjelzés  
Üzemóra számláló  
Hátsó vonócsap  
Biztonsági ülés kapcsoló (hidraulikus vezérlést blokkoló)  
Figyelmeztető hangjelzés kézfék behúzása nélküli gépelhagyáskor  
Indítás gátlás, ha az irányváltó-kapcsoló a semleges helyzettől eltér  
Zárható tanksapka, plombszem kialakítással

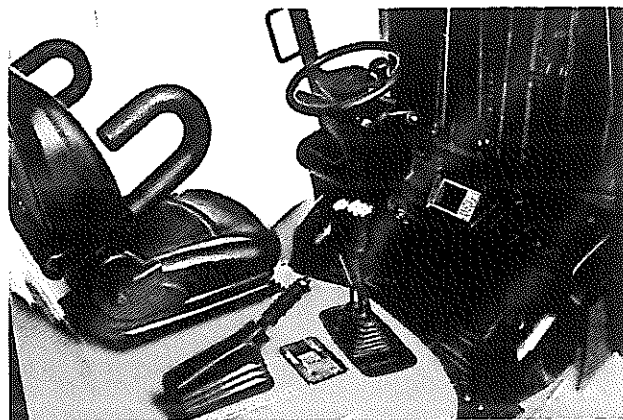

**Munkaszerkezet:**

Hidraulikus működtetésű

Hidraulikus villa oldalmozgató/pozicionálás

**Adapter:**

Villahosszabbító 2000 mm

Villákra szerelhető 5t teherbírású emelőhorog

**Kerekek:**

Elöl szimpla

Kiépített útra (kemény burkolat), mély mintázatú, erősített kivitel

**Egyebek:**

Időszakos szervizperiódus: 500 üzemóra

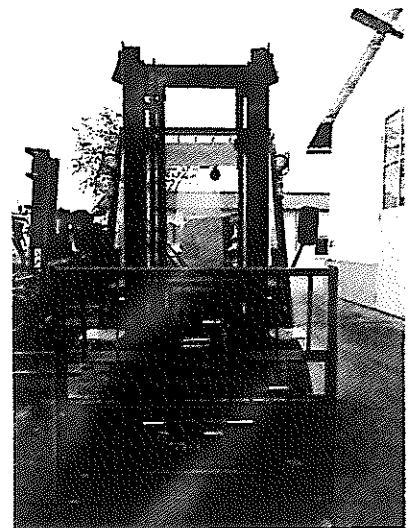
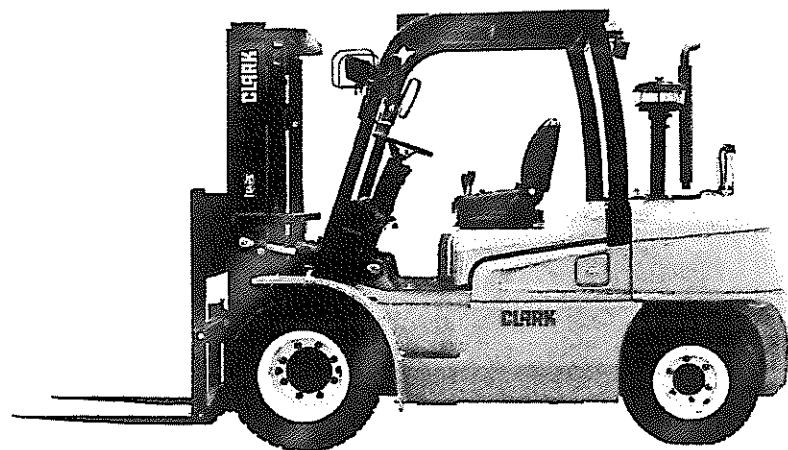
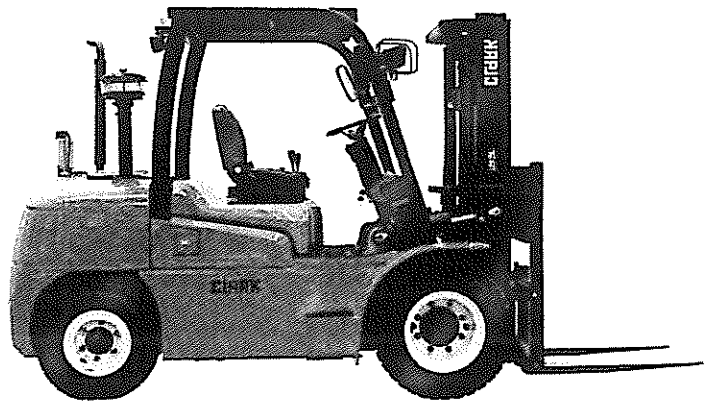
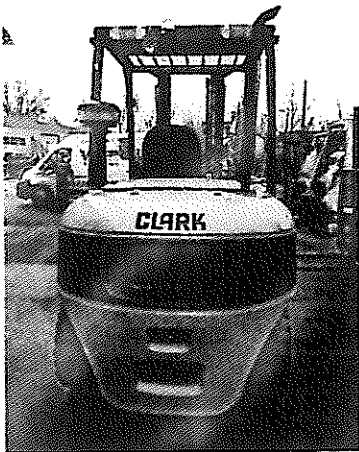

Kelt: Budapest, 2015. január 08.

Dr. Veres Sándor  
ügyvezető

VERBIS KFT.  
H-1151 Budapest, Mélyfűró u. 2/E  
Telefon: 306-37-70; Fax: 306-6133  
IBAN: 10103836-72508800-00000000  
Adószám: 10271032-1-02

# MŰSZAKI ADATLAP

1.1 Gyártó cég			FEELER									
1.2	Típus megnevezése	dízel	FD15C	FD18C	FD20C	FD25C	FD30C	FD35C	FD40C	FD45C	FD45XT	FD50XT
			FD15CT	FD18CT	FD20CT	FD25CT	FD30CT	FD35CT	FD40CT	FD45CT		
		gázüzem	FD15CTJ	FD18CTJ	FD20CTJ	FD25CTJ	FD30CTJ	FD35CTJ	FD40CTJ	FD45CTJ	FD45XJ	FD50XJ
			FG15CJ	FG18CJ	FG20CJ	FG25CJ	FG30CJ	FG35CJ	FG40CJ	FG45CJ	FG45XJ	FG50XJ
			FG15CTJ	FG18CTJ	FG20CTJ	FG25CTJ	FG30CTJ	FG35CTJ	FG40CTJ	FG45CTJ		
1.3	Teherbírás	kg	1500	1800	2000	2500	3000	3500	4000	4500	4500	5000
1.4	Működtetés		ülésből	ülésből	ülésből	ülésből	ülésből	ülésből	ülésből	ülésből	ülésből	ülésből
1.5	Súlyponttávolság	c	mm	500	500	500	500	500	500	500	500	500
1.6	Önsúly	kg	2600	2835	3600	3740	4300	4620	5330	5600	6370	6650
2.1	Gumik		fűvott/szuperelasztikus/nyomot nem hagyó									
2.2	Kerékméret elől		6.50-10	6.50-10	7.00-12	7.00-12	28-9-15	28-9-15	250-15	250-15	300-15	300-15
2.3	Kerékméret hátul		5.00-8	5.00-8	6.00-9	6.00-9	6.50-10	6.50-10	7.00-12	7.00-12	7.00-12	7.00-12
2.4	Kerekek száma (elől/hátul)		2/2	2/2	2/2	2/2	2/2	2/2	2/2	2/2	2/2	2/2
3.1	Emelőoszlop döntése	fok	6/12	6/12	6/12	6/12	6/12	6/12	6/12	6/12	6/12	6/12
3.2	Hossz villatőig	L <sub>2</sub>	mm	2230	2270	2540	2565	2680	2720	2970	2970	3154
3.3	Teljes szélesség		mm	1075	1075	1150	1150	1225	1225	1360	1360	1480
3.4	Villakocsi magassága	h <sub>4</sub>	mm	1000	1000	1075	1075	1130	1130	1130	1130	1220
3.5	Emelési magasság	h	mm	3000 - 5000				3000 - 6000				
3.6	Bukókeret magassága	h <sub>3</sub>	mm	1995	1995	2070	2070	2090	2090	2230	2230	2290
3.7	Hasmagasság		mm	100	100	110	110	110	110	140	140	160
3.8	Munkafolyosó szélesség		mm	3700	3740	3900	3950	4150	4150	4450	4500	5285
3.9	Fordulási sugár	w <sub>a</sub>	mm	2060	2100	2250	2250	2300	2340	2850	2850	2740
4.1	Haladási sebesség	km/h	0 - 20									0 - 25
4.2	Emelési sebesség teherrel/teher nélkül	mm/s	590/650	590/650	600/550	600/550	490/510	490/510	420/450	390/450	450/455	430/435
4.3	Süllyesztési sebesség teherrel/teher nélkül	mm/s	470/430	470/430	550/450	550/450	550/400	550/400	510/400	530/400	350/340	350/340
4.4	Kapaszkodó képesség	%	23						18		20	
4.5	Fékberendezés		mechanikus/hidraulikus									
5.1	Beépíthető dízel motorok		ISUZU C240 KUBOTA V2403 YANMAR 4TNE92			YANMAR 4TNE98 ISUZU 4JG2 KUBOTA V3600 CUMMINS B3.3 (Tier4)			YANMAR 4TNE98 KUBOTA V3600 CUMMINS B3.3 (Tier4)		PERKINS 1104D ISUZU 6BG1 PERKINS 854E-E34TA (Tier4)	
5.2	Beépíthető gázmotorok		NISSAN K21		MITSUBISHI 4G64; NISSAN K25				NISSAN K25		NISSAN TB42C	
6.1	Tank méret	lit	35			50			80		90	
6.2	Üzemi nyomás	mpa	14			18			18		18	

Megjegyzés:

C sorozat: kézi váltós

CT sorozat: automata váltós

CTJ sorozat: automata váltós, import motorral

XT sorozat: automata váltós

XJ sorozat: automata váltós, import motorral

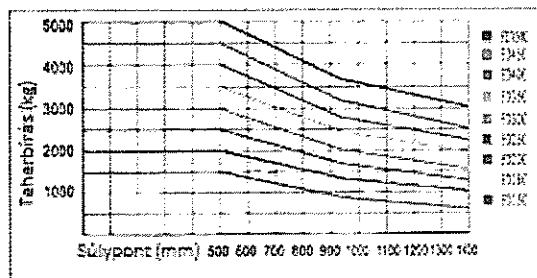
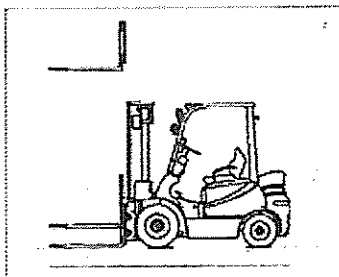
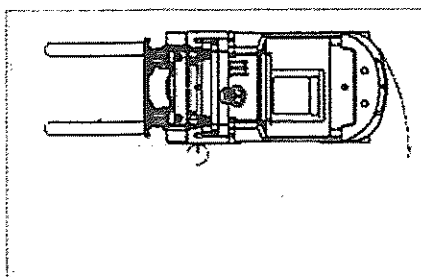

## MOTORVÁLASZTÉK

Típus	ISUZU		KUBOTA		YANMAR		
	Modell	4JG2	6BG1	V2403	V3600	4TNE92	4TNE98
Lökettérfogat	C240	3.059L	6.494L	2.434L	3.620L	2.659L	3.318L
Motorteljesítmény	34.3kW/2500rpm	44.8kW/2450rpm	82.4kW/2000rpm	42.6kW/2600rpm	49.8kW/2600rpm	32.8kW/2450rpm	42.1kW/2300rpm
Max. nyomaték	137.7Nm/1800rpm	486Nm/1700rpm	410Nm/1500rpm	160Nm/1700rpm	221Nm/1600rpm	149Nm/1600rpm	196.3Nm/1700rpm
Típus	PERKINS		CUMMINS	MITSUBISHI		NISSAN	
Modell	1104D	854E	B3.3	4G64	K21	K25	TB42G
Lökettérfogat	4.41L	3.4L	3.3L	2.351L	1.982L	2.472L	4.169L
Motorteljesítmény	56kW/2200rpm	63kW/2200rpm	45kW/2200rpm	37kW/2500rpm	32.4kW/2300rpm	42.7kW/2400rpm	66kW/2300rpm
Max. nyomaték	765Nm/1700rpm	450 Nm/1600rpm	142Nm/1600rpm	161Nm/1600rpm	145Nm/1600rpm	179Nm/1600rpm	310Nm/1800rpm

STANDARD OSZLOPOK

OSZLOP MODELL	EMELÉSI MAGASSÁG MM	TEHERBÍRÁS (súlypont távolság: 500 mm) (kg)												ÉPÍTÉSI MAGASSÁG (h1) mm						oszlop döntés mechanika	SZABADEMELÉS (h2) (mm)		
		FD10C	FD18C	FD20C	FD25C	FD30C	FD35C	FD40C	FDX45C	FDX50C	15+16i	22+23i	33+34i	4i	5i	6i	7i	8i	9i				
S200	2000	1500	1750	2000	2500	3000	3500	4000	4500	5000	1525	1550	1580	1695	1748	6*12°	-	-	-				
S250	2500	1500	1750	2000	2500	3000	3500	4000	4500	5000	1775	1800	1830	1955	1998	6*12°	-	-	-				
S300	3000	1500	1750	2000	2500	3000	3500	4000	4500	5000	2025	2050	2080	2205	2248	6*12°	-	-	-				
S330	3300	1500	1750	2000	2500	3000	3500	4000	4500	5000	2175	2200	2230	2355	2398	6*12°	-	-	-				
S350	3500	1500	1750	2000	2500	3000	3500	4000	4500	5000	2275	2300	2330	2455	2498	6*12°	-	-	-				
S400	4000	1500	1650	2000	2500	3000	3200	4000	4500	5000	2575	2600	2630	2755	2798	6*16°	-	-	-				
S430	4300	1400	1500	1900/2000	2100/2500	2850/3000	2850/3000	3100	4300/4500	4800/5000	2725	2750	2780	2955	2948	6*16°	-	-	-				
S450	4500	1350	1450	1800/1900	1800/2400	2600/3000	2600/3000	3100/3500	4000/4500	4600/4800	2825	2850	2880	3005	3048	6*16°	-	-	-				
S500	5000	1000/1250	1000/1400	1300/1700	1300/2200	2100/2850	2100/2850	2600/3000	3600/4300	4000/4600	3125	3150	3180	3255	3298	6*16°	-	-	-				
S550	5500	*1050	*1250	*1500	*1700	*2400	*2400	-	-	-	3375	3400	3430	-	-	3*16°	-	-	-				
S600	6000	*800	*1000	*1300	*1400	*2000	*2000	-	-	-	3625	3650	3680	-	-	3*16°	-	-	-				
D200	2000	1500	1750	2000	2500	3000	3500	4000	4500	5000	1525	1550	1580	1695	1748	6*12°	530	545	480	476			
D250	2500	1500	1750	2000	2500	3000	3500	4000	4500	5000	1775	1800	1830	1955	1998	6*12°	780	795	710	726			
D300	3000	1500	1750	2000	2500	3000	3500	4000	4500	5000	2025	2050	2080	2205	2248	6*12°	1030	1050	960	976			
D330	3300	1500	1750	2000	2500	3000	3500	4000	4500	5000	2175	2200	2230	2355	2398	6*12°	1180	1195	1110	1126			
D350	3500	1500	1750	2000	2500	3000	3500	4000	4500	5000	2275	2300	2330	2455	2498	6*12°	1280	1295	1210	1226			
D400	4000	1500	1650	2000	2500	3000	3200	4000	4500	5000	2575	2600	2630	2755	2798	6*16°	1580	1595	1510	1526			
D430	4300	1400	1500	1900/2000	2100/2500	2850/3000	2850/3000	3100	-	-	2725	2750	2780	2955	-	6*16°	1630	1745	1660	1680			
D450	4500	1350	1450	1800/1900	1800/2400	2600/3000	2600/3000	3100/3500	-	-	2825	2850	2880	3005	-	6*16°	1730	1845	1760	1760			
D500	5000	*1250	1000/1400	1300/1700	1300/2200	2100/2850	2100/2850	2600/3000	-	-	3125	3150	3180	3255	-	6*16°	2030	2145	2010	2010			
D550	5500	*1050	*1250	*1500	*1700	*2400	*2400	-	-	-	3375	3400	3430	-	-	3*16°	2280	2395	2310	-			
D600	6000	*800	*1000	*1300	*1400	*2000	*2000	-	-	-	3625	3650	3680	-	-	3*16°	2530	2645	2580	-			
T400	4000	1400	1800	1900	2400	2900	3300	3600	4400	4800	1875	1900	1930	1940	2096	6*16°	880	895	685	824			
T430	4300	1300	1500	1850	2200	2700	3000	3200	4300	4700	1975	2000	2030	2040	2196	6*16°	980	985	785	824			
T450	4500	1250	1400/1550	1700/1800	1700/2300	2450/2800	3000/3000	3200/3600	3800	4600	2075	2100	2130	2185	2263	6*16°	1080	1185	985	991			
T470	4700	1200	1000/1450	1700/1800	1700/2300	2450/2800	3000/3000	2700/3600	3800	4600	2125	2150	2180	2252	2330	6*16°	1130	1245	1035	1058			
T500	5000	*1250	900/1350	1500/1750	1500/2250	2300/2750	2400/2850	2700/3100	3300/4100	4400/4500	2225	2250	2280	2435	2430	6*16°	1230	1345	1135	1158			
T550	5500	*1200	*1250	1200/1700	1200/2150	1700/2650	1800/2700	2200/3100	2900/3600	3300/4300	2425	2450	2480	2518	2696	3*16°	1530	1545	1335	1424			
T600	6000	*1050	*1000	800/1600	800/1800	1200/2100	1300/2200	1700/2600	2200/3500	2500/4000	2625	2650	2680	2885	2883	3*16°	1730	1745	1535	1591			

SIMPLEX OSZLOP

DUPLEX OSZLOP

TRIPLEX OSZLOP



**CLARK**  
THE FORKLIFT

# C40/45/50s/55s

Dízel és gázüzemű targonca

Fűvott és szuperelasztikus kerekek

4000 kg 4500 kg 5000 kg 5500 kg

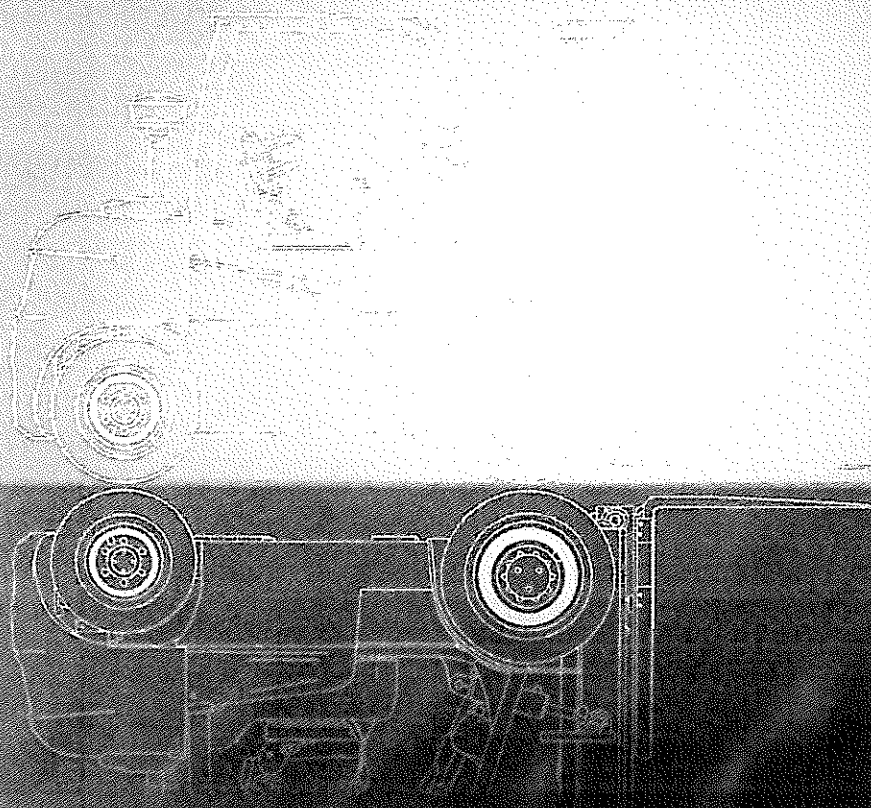



# C40/45/50s/55s

1. 2. 3. 4. 5. 6. 7. 8. 9. 10. 11. 12. 13. 14. 15. 16. 17. 18. 19. 20. 21. 22. 23. 24. 25. 26. 27. 28. 29. 30. 31. 32. 33. 34. 35. 36. 37. 38. 39. 40. 41. 42. 43. 44. 45. 46. 47. 48. 49. 50. 51. 52. 53. 54. 55. 56. 57. 58. 59. 60. 61. 62. 63. 64. 65. 66. 67. 68. 69. 70. 71. 72. 73. 74. 75. 76. 77. 78. 79. 80. 81. 82. 83. 84. 85. 86. 87. 88. 89. 90. 91. 92. 93. 94. 95. 96. 97. 98. 99. 100.

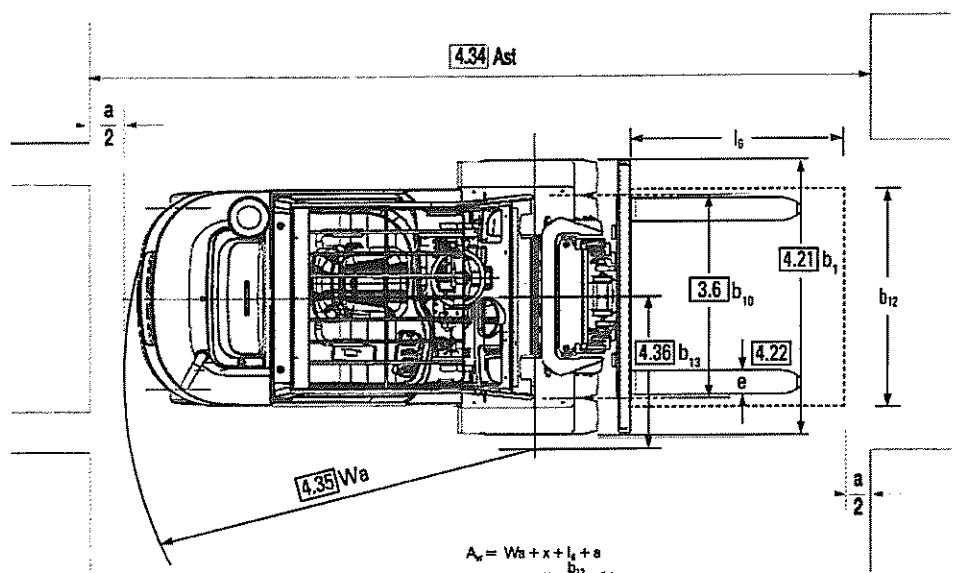
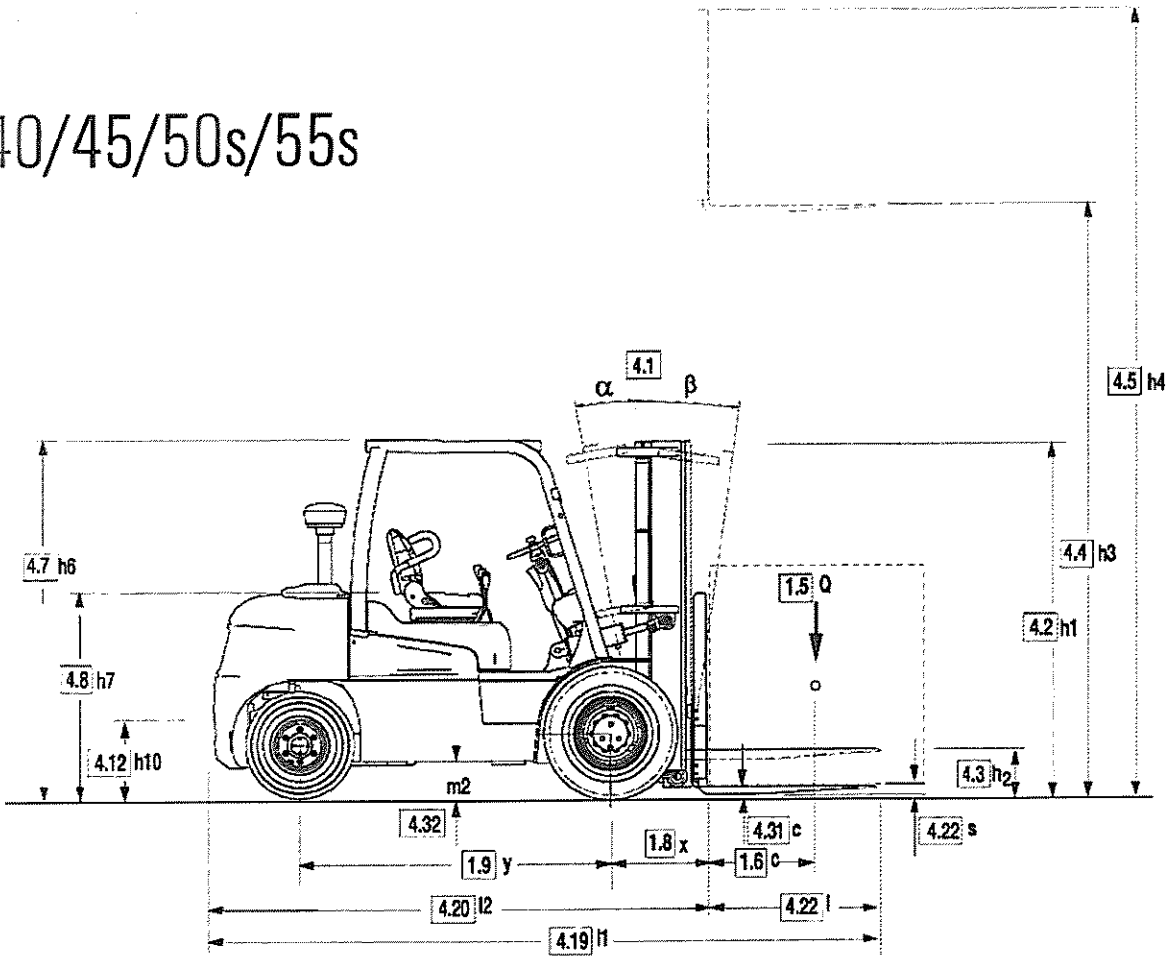

$A_v = Wa + x + l_b + a$   
 applies only if  $\frac{b_{12}}{2} < b_{13}$

$A_v = Wa + \sqrt{(l_b + x)^2 + \left(\frac{b_{12}}{2} - b_{13}\right)^2} + a$   
 applies only if  $\frac{b_{12}}{2} \geq b_{13}$

$a = 200$

*am*

|      |   | FRANK                          | BAYRICK                        | BEARL                         | BEARL                         |
|------|---|--------------------------------|--------------------------------|-------------------------------|-------------------------------|
| 1.2  | Típus   | C400                           | C450                           | C50sD                         | C55sD                         |
| 1.3  |   | Diesel                         | Diesel                         | Diesel                        | Diesel                        |
| 1.4  | Kezelő típusa álló/ülő /gyalogkíséret           | Driver seated                  | Driver seated                  | Driver seated                 | Driver seated                 |
| 1.5  | Téherbírás Q (Kg)                               | 4000                           | 4500                           | 4990                          | 5500                          |
| 1.6  | Téherközéppont c (mm)                           | 500                            | 500                            | 500                           | 500                           |
| 1.8  | Előépítés távolsága x (mm)                      | 573                            | 573                            | 573                           | 598                           |
| 1.9  | Tengelytáv y (mm)                               | 1950                           | 1950                           | 2100                          | 2100                          |
| 2.1  | Önsúly kg                                       | 6062 6242                      | 6436 6608                      | 7074 7205                     | 7521 7645                     |
| 2.2  | tengely terhelés - teherrel kg                  | 8892/1170(9077/1165)           | 9657/1279(9844/1264)           | 10706/1368(10848/1357)        | 11525/1496(11657/1488)        |
| 2.3  | tengely terhelés teher nélkül kg                | 2675/3386(2861/3380)           | 2661/3774(2840/3767)           | 3148/3926(3217/3988)          | 3010/4511(3143/4502)          |
| 3.1  | kerekek típusa P = fűvott, S F = tömör,         | P                              | P                              | P                             | P                             |
| 3.2  | kerekek mérete                                  | 8.25X15-14PR<br>(7.50X15-12PR) | 8.25X15-16PR<br>(7.50X15-12PR) | 300X15-18PR<br>(7.50X15-12PR) | 300X15-20PR<br>(7.50X15-12PR) |
| 3.3  |   | 7.00X12-14PR                   | 7.00X12-14PR                   | 7.00X12-14PR                  | 7.00X12-14PR                  |
| 3.5  | kerekek száma elől/hátul                        | 2(4)/2                         | 2(4)/2                         | 2(4)/2                        | 2(4)/2                        |
| 3.6  | nyomtáv elől b10 (mm)                           | 1165(1288)                     | 1165(1288)                     | 1112(1288)                    | 1112(1288)                    |
| 3.7  | nyomtáv hátul b11 (mm)                          | 1134                           | 1134                           | 1134                          | 1134                          |
| 4.1  | oszlop döntés elől/hátul Grad                   | 10/8                           | 10/8                           | 10/8                          | 10/8                          |
| 4.2  | magasság oszlop leengedve h1(mm)                | 2384(2357)                     | 2384(2357)                     | 2384(2357)                    | 2492 (2456)                   |
| 4.3  | szabademelés h2(mm)                             | 156                            | 156                            | 156                           | 166                           |
| 4.4  | emelési magasság h3(mm)                         | 3300                           | 3300                           | 3300                          | 3300                          |
| 4.5  | max. magasság h4(mm)                            | 4552                           | 4552                           | 4552                          | 4552                          |
| 4.7  | bukókeret magassága h6(mm)                      | 2324/2371<br>(2310/2357)       | 2324/2371<br>(2310/2357)       | 2324/2371<br>(2310/2357)      | 2324/2371<br>(2310/2357)      |
| 4.8  | ülés magasság h7(mm)                            | 1265                           | 1265                           | 1265                          | 1265                          |
| 4.12 | vonószem magassága h10(mm)                      | 460                            | 460                            | 460                           | 460                           |
| 4.19 | teljes hosszúság l1(mm)                         | 4113                           | 4163                           | 4453                          | 4533                          |
| 4.20 | gép hossza villat ig l2(mm)                     | 3043                           | 3093                           | 3233                          | 3313                          |
| 4.21 | szélesség b1, b2 (mm)                           | 1400(1742)                     | 1400(1742)                     | 1400(1742)                    | 1400(1742)                    |
| 4.22 | s * e * l (mm)                                  | 50x122x1067                    | 50x122x1067                    | 50x150x1219                   | 60x150x1219                   |
| 4.23 | villakocsi                                      | Class III A                    | Class III A                    | Class III A                   | Class IV A                    |
| 4.24 | villakocsi szélessége b3 (mm)                   | 1348 (1678)                    | 1348 (1678)                    | 1348(1678)                    | 1348(1678)                    |
| 4.31 | hasmagasság m1 (mm)                             | 169(142)                       | 169(142)                       | 177(141)                      | 177(141)                      |
| 4.32 | hasmagasság középen m2 (mm)                     | 212(186)                       | 212(186)                       | 221(185)                      | 221(185)                      |
| 4.33 | munkafolyosó 1000 x 1200 Ast(mm)                | 4616                           | 4651                           | 4605                          | 4869                          |
| 4.34 | munkafolyosó 800 x 1200 Ast(mm)                 | 4816                           | 4851                           | 5005                          | 5069                          |
| 4.35 | fordulási sugár Wa(mm)                          | 2843                           | 2878                           | 2978                          | 2988                          |
| 5.1  | haladási sebesség teherrel/teher nélkül km/h    | 22.0/23.2(20.7/21.7)           | 21.8/23.2(20.5/21.7)           | 21.6/23.4(20.3/21.6)          | 21.3/23.4(20.2/21.6)          |
| 5.2  | emelési sebesség teherrel / teher nélkül m/s    | 0.55/0.57(0.55/0.57)           | 0.53/0.57(0.53/0.57)           | 0.50/0.57(0.50/0.57)          | 0.48/0.57(0.48/0.57)          |
| 5.3  | süllyesztési sebesség teherrel/teher nélkül m/s | 0.50/0.47                      | 0.50/0.47                      | 0.50/0.47                     | 0.50/0.47                     |
| 5.6  | vonóerő N                                       | 3726/12729 40364/13650         | 37843/12601 40423/13494        | 38010/14778 40481/15484       | 38126/14366 40472/15023       |
| 5.8  | kapaszkodó képesség %                           | 37.4/21.4 (39.7/22.2)          | 33.9/20.1(35.9/20.9)           | 30.2/21.3(32.1/21.8)          | 27.6/19.6 (39.4/20.1)         |
| 5.9  | s   | -                              | -                              | -                             | -                             |
| 5.10 | üzemi fék                                       | Wet disc brake                 | Wet disc brake                 | Wet disc brake                | Wet disc brake                |
| 7.1  | motor gyártó/típus                              | Deutz / TD3.6 Tier4            | Deutz / TD3.6 Tier4            | Deutz / TD3.6 Tier4           | Deutz / TD3.6 Tier4           |
| 7.2  | teljesítmény kW                                 | 55.4                           | 55.4                           | 55.4                          | 55.4                          |
| 7.3  | fordulatszám min-1                              | 2200                           | 2200                           | 2200                          | 2200                          |
| 7.4  | hengerek száma/térfogat /cm³                    | 4/3621                         | 4/3621                         | 4/3621                        | 4/3621                        |
| 7.5  |   | -                              | -                              | -                             | -                             |

## Oszlop táblázat C55sD

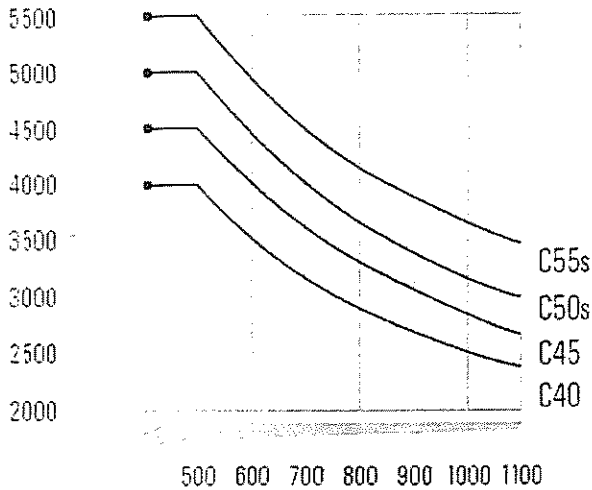

| Oszlop típus | Emelési magasság (h3)<br>mm | Építési magasság (h1)*<br>mm | Kitölti oszlop magasság (h4) |                          | Szabademelés (h2)  |                          |
|--------------|-----------------------------|------------------------------|------------------------------|--------------------------|--------------------|--------------------------|
|              |                             |                              | Villarrácsal<br>mm           | Villarrács nélküli<br>mm | Villarrácsal<br>mm | Villarrács nélküli<br>mm |
| Standard     | 2300                        | 1992/1955                    | 3552                         | 3252                     |                    |                          |
|              | 2500                        | 2092/2055                    | 3752                         | 3452                     |                    |                          |
|              | 2800                        | 2242/2205                    | 4052                         | 3752                     |                    |                          |
|              | 3100                        | 2392/2355                    | 4352                         | 4052                     |                    |                          |
|              | 3300                        | 2492/2455                    | 4552                         | 4252                     | 166                | 166                      |
|              | 3500                        | 2592/2555                    | 4752                         | 4452                     |                    |                          |
|              | 3600                        | 2742/2705                    | 5052                         | 4752                     |                    |                          |
|              | 4000                        | 2892/2855                    | 5552                         | 5252                     |                    |                          |
|              | 4800                        | 3242/3205                    | 6052                         | 5752                     |                    |                          |
|              | Triplex                     | 2250                         | 1602/1571                    | 3502                     | 3202               | 387/361                  |
| 2500         |                             | 2024/1953                    | 4752                         | 4452                     | 514/374            | 1104/1053                |
| 2600         |                             | 2124/2033                    | 5052                         | 4752                     | 614/373            | 1204/1153                |
| 4100         |                             | 2224/2133                    | 5352                         | 5052                     | 1014/973           | 1304/1253                |
| 4300         |                             | 2291/2255                    | 5552                         | 5252                     | 1061/1015          | 1371/1325                |
| 4600         |                             | 2391/2355                    | 5852                         | 5552                     | 1161/1115          | 1471/1425                |
| 4800         |                             | 2458/2422                    | 6052                         | 5752                     | 1246/1212          | 1556/1502                |
| 5300         |                             | 2625/2589                    | 6552                         | 6252                     | 1415/1379          | 1705/1669                |
| 5600         |                             | 2792/2756                    | 7052                         | 6752                     | 1582/1546          | 1872/1836                |
| 6000         |                             | 2859/2823                    | 7552                         | 7252                     | 1749/1713          | 2039/2003                |
| H-LD         | 2600                        | 2141/2105                    | 3861                         | 3561                     | 931/895            | 1221/1185                |
|              | 2900                        | 2291/2255                    | 4161                         | 3861                     | 1081/1045          | 1371/1335                |
|              | 3200                        | 2441/2405                    | 4461                         | 4161                     | 1231/1195          | 1521/1485                |

\* Szimpla / dupla kerék

## os zlop táblázat C50s

|          | Maximális magasság (h3)<br>mm | Oszlop magassága (h1)<br>mm | Oszlop kitöltési magasság (h4) |                          | Szabademelés (h2)  |                          |
|----------|-------------------------------|-----------------------------|--------------------------------|--------------------------|--------------------|--------------------------|
|          |                               |                             | Villarrácsal<br>mm             | Villarrács nélküli<br>mm | Villarrácsal<br>mm | Villarrács nélküli<br>mm |
| Standard | 2300                          | 1992/1955                   | 3752                           | 3452                     |                    |                          |
|          | 2500                          | 2092/2055                   | 3952                           | 3652                     |                    |                          |
|          | 2800                          | 2242/2205                   | 4252                           | 3952                     |                    |                          |
|          | 3100                          | 2392/2355                   | 4552                           | 4252                     |                    |                          |
|          | 3300                          | 2492/2455                   | 4752                           | 4452                     | 166                | 166                      |
|          | 3500                          | 2592/2555                   | 4952                           | 4652                     |                    |                          |
|          | 4000                          | 2742/2705                   | 5452                           | 5152                     |                    |                          |
|          | 4800                          | 3092/3055                   | 5952                           | 5652                     |                    |                          |
|          | 5600                          | 3442/3405                   | 6452                           | 6152                     |                    |                          |
|          | Triplex                       | 2450                        | 1602/1571                      | 3702                     | 3402               | 387/361                  |
| 2700     |                               | 2024/1953                   | 4952                           | 4652                     | 514/373            | 1157/1102                |
| 4020     |                               | 2124/2033                   | 5252                           | 4952                     | 904/869            | 1367/1312                |
| 4320     |                               | 2224/2133                   | 5552                           | 5252                     | 1004/969           | 1467/1412                |
| 4620     |                               | 2291/2255                   | 5752                           | 5452                     | 1071/1036          | 1544/1519                |
| 4820     |                               | 2358/2322                   | 5952                           | 5652                     | 1171/1136          | 1654/1619                |
| 5020     |                               | 2415/2423                   | 6252                           | 5952                     | 1236/1203          | 1721/1686                |
| 5300     |                               | 2515/2530                   | 6752                           | 6452                     | 1405/1370          | 1863/1833                |
| 5600     |                               | 2585/2597                   | 7252                           | 6952                     | 1572/1537          | 2035/2020                |
| 6000     |                               | 2655/2674                   | 7752                           | 7452                     | 1739/1704          | 2227/2187                |
| H-LD     | 2700                          | 2141/2105                   | 3861                           | 3561                     | 931/895            | 1404/1369                |
|          | 3000                          | 2291/2255                   | 4161                           | 3861                     | 1071/1036          | 1554/1519                |
|          | 3300                          | 2441/2405                   | 4461                           | 4161                     | 1221/1185          | 1704/1669                |

\* Szimpla / dupla kerék