

Szállítási szerződés

Szerződés nyilvántartási szám: 27012

amely létrejött egyrészről a:

Fővárosi Közterület-fenntartó Zártkörűen Működő Nonprofit Részvénytársaság

Székhely: 1081 Budapest, Alföldi u. 7.
Képviseli: Csontos István vezérigazgató
Cégjegyzékszám: 01-10-043157
Adóigazgatási szám: 12166602-2-44
Pénzforgalmi jelzőszám: 10102093-05086900-05000005
mint megrendelő (a továbbiakban: **Megrendelő**),

másrészről a:

SEMICONT'06 Kereskedelmi Korlátolt Felelősségű Társaság

Székhely: 2120 Dunakeszi, Huszka Jenő u. 16. I.em. 4.a.
Képviseli: Tulák-Kovács Rita ügyvezető
Cégjegyzék szám: 13-09-118036
Adóigazgatási szám: 14207884-2-13
Pénzforgalmi jelzőszám: 11742104-20054128-00000000

mint szállító (a továbbiakban: **Szállító**)

– a továbbiakban együttesen: **Felek** – között alulírott helyen és időpontban az alábbi feltételek szerint.

ELŐZMÉNYEK

Megrendelő, mint Ajánlatkérő közbeszerzési eljárást indított „**K1562 különféle új műanyag és fém hulladékgyűjtő tartályok szállítása**” tárgyában.

Jelen szerződés Megrendelő 2015/S 207-375206 számú, az Európai Unió Hivatalos Lapjában 2015.10.24-én közzétett ajánlati felhívása és Szállító részére rendelkezésre bocsátott ajánlatkérési dokumentációja, valamint Szállító 2016.01.25-én kelt ajánlata alapján készült.

A közbeszerzési eljárás eredményéről a tájékoztatást Megrendelő 2016.03.24-én küldte meg Szállítónak.

A közbeszerzésekről szóló 2011. évi CVIII. törvény (a továbbiakban Kbt.) szerinti eljárás során keletkezett iratokat úgy kell tekinteni, mint amelyek a jelen Szerződés elválaszthatatlan részeit képezik, azzal együtt olvasandók és értelmezendők, különös tekintettel az alábbi dokumentumokra:

- Megrendelő által kiírt közbeszerzési eljárás Ajánlati Felhívása, Ajánlatkérési Dokumentációja,
- a Szállító nyertes ajánlata.

Az említett dokumentumok fizikailag ugyan nem kerülnek csatolásra a szerződés törzsszövegéhez, ám a Felek számára ismert azok tartalma.

A fenti dokumentumok közötti, ugyanazon kérdésre vonatkozó bármely eltérés, ellentmondás, értelmezési nehézség esetén a dokumentumok hierarchiája a következő: jelen szerződés Ajánlattevő által az ajánlattételkor elfogadott szövege, értelemszerűen kiegészítve az Ajánlattevő nyertes ajánlatában foglaltakkal; az Ajánlattevő nyertes ajánlata, az Ajánlati Felhívás és az Ajánlatkérési Dokumentáció. Amennyiben a szerződés végleges szövege és az Ajánlattevő nyertes ajánlata között ellentmondás van, úgy Ajánlattevő nyertes ajánlatában foglaltak az irányadók.

Az eljárás dokumentumaiban foglalt jogi, szavatossági, mennyiségi és minőségi feltételek a Szállítóra nézve kötelező érvényűek a szerződés időtartama alatt.

1. A szerződés tárgya:

Megrendelő megrendeli, Szállító pedig elvállalja jelen szerződés alapján 300 db új, 1100 literes műanyag, szelektív hulladékgyűjtő tartály szállítását a közbeszerzés műszaki leírásának megfelelő minőségben és kivitelben (1. sz. melléklet), az egyedi megrendelés(ek)ben megadottak szerint.

2. A szerződés ár:

A termék nettó szállítási egységárát/mennyiséggel szorzott összesen értékét az alábbi táblázat tartalmazza:

Megnevezés	Mennyiség (db)	nettó egységár (Ft/db)	nettó ár összesen
III. rész: új, 1100 literes műanyag, szelektív hulladékgyűjtő tartály	300	55.800,-	16.740.000,-

A nettó ár magában foglalja a teljesítéshez szükséges valamennyi munka-, anyag-, és egyéb költséget (ideértve a fuvarozás, tárolás, felrakodás, hatósági engedélyek,- díját, esetleges adókat, vámot) az általános forgalmi adó kivételével.

Megrendelő az árakat fix áraknak tekinti, melytől eltérő számlázást nem fogad el, függetlenül az egyedi megrendelésekben szereplő mennyiségtől.

3. A szerződés teljesítésének határideje:

Jelen szerződést Felek határozott időre a szerződés aláírásnak napjától 2016.12.31-ig kötik meg.

A Felek rögzítik, hogy a Megrendelőt megillető, a jelen szerződésből fakadó egyes igények jellegüknél fogva (pl: jótálláson, kártérítési felelősségen alapuló kötelezettségek időtartama) ezen időponton túlnyúlhatnak.

4. A teljesítés helye:

Budapest, X. kerület Fehér köz 2.

5. A teljesítés módja:

5.1. Felek rögzítik, hogy: Szállító a szerződéskötést követően 30 napon belül köteles leszállítani az alábbi mennyiséget:

III. rész: szerződéskötés után 30 napon belül: 300 db (a teljes mennyiség).

5.2. Szállító köteles Megrendelőt a szállítás időpontjáról kellő időben – legalább 5 munkanappal korábban - értesíteni.

Szállító köteles Megrendelőt minden olyan körülményről haladéktalanul értesíteni, amely a teljesítés eredményességét vagy kellő időre való elvégzését veszélyezteti, vagy gátolja. Az értesítés elmulasztásából eredő károkért Szállító felelős.

5.3. Szállító tudomásul veszi, hogy a leszállított termék(ek)nek sérülésmentesnek kell lenniük, és nem lehetnek 1 évnél régebbi gyártásúak.

Szállító köteles a termék(ek)et úgy csomagolni, és szállítani, hogy azokat semmilyen károsodás, sérülés ne érje. A szállítás során keletkezett hibákért Szállító vállalja a felelősséget.

Felek megállapodnak abban, hogy a tartályok szállítása Szállító kötelessége, a lerakodást Megrendelő végzi.

Szei
[Handwritten signatures and initials]

A szállítási okmányokhoz minden esetben csatolni kell az árura vonatkozó Minőségi Bizonyítványokat.

5.4. Szállító tudomásul veszi, hogy Megrendelő csak komplettre szerelt árut fogad, a fogadó telephelyen történő összeszerelésre nem tud helyet biztosítani.

5.5. Szállító tudomásul veszi továbbá, hogy a Megrendelő részére gyártott feliratozott tartály ill. konténer más felhasználó részére nem értékesíthető. Ezen pont megsértése súlyos szerződésszegésnek minősül, és Megrendelő jogosult azonnali hatállyal a szerződést felmondani, valamint a szerződés meghiúsulásának jogkövetkezményeit érvényesíteni.

5.6. Egyebekben a teljesítés módjával kapcsolatban a Szállító köteles a Ptk. 6:123 §-ának figyelembe vételével eljárni.

6. Átadás-átvétel:

6.1. A leszállított termékek átvétele az egyedi megrendelések szerint, átadás-átvételi eljárás keretében történik. Az átadás-átvételi eljárás során mennyiségi és minőségi átvétel történik. Amennyiben Szállító az egy megrendelésben leadott termék mennyiségét több ütemben szállítja le, valamennyi szállítási ütem esetén önálló átadás-átvételi eljárást kell lefolytatni.

6.2. A mennyiségi átvétel során Megrendelő ellenőrzi, hogy a leszállított mennyiség megfelel-e a szállítólevélen feltüntetett mennyiségnek. Megrendelő részéről a Megrendelő telephelyén Budapest, (X. kerület Fehér köz 2.) a mennyiségi átvételt a szállítólevél aláírásával igazolja. Ezen teljesítés igazolást követően Szállító jogosult a számla benyújtására. A számla benyújtását követően Megrendelő részéről, a Megrendelőnél érvényben lévő belső előírások szerint, minőségbiztosítási okokból, a szerződésszerű teljesítést a számlán a Műszaki beruházási és anyagbeszerzési Osztály vezetője jogosult igazolni.

6.3. Amennyiben Megrendelő a termék átvételét megtagadja, az átvétel megtagadásának tényét, annak indokát, a felek ezzel kapcsolatos észrevételeit, valamint a megismételt átadás-átvételi eljárás időpontját jegyzőkönyvben rögzíteni kell. Megrendelő az átvételt megtagadja, amennyiben a leszállított termék nem felel meg a közbeszerzési eljárásban meghatározott műszaki leírásnak.

6.4. Megrendelő részéről bármely, nem szerződésszerű teljesítés jogi fenntartás nélküli elfogadása nem értelmezhető joglemondásként azon igényről vagy igényekről, amelyek a Megrendelőt szerződésszegés következményeként megilletik.

7. Alvállalkozó igénybe vétele:

7.1. Szállító a Kbt. figyelembe vételével jogosult alvállalkozókat igénybe venni, illetve köteles közreműködni a teljesítésben az olyan alvállalkozó és szakember (továbbiakban alvállalkozó), mely(ek) a közbeszerzési eljárásban részt vett(ek) a Szállító alkalmasságának igazolásában.

7.2. Szállító köteles a Megrendelőnek bejelenteni, ha olyan alvállalkozót kíván bevonni a teljesítésbe, amelyet az ajánlatában nem nevezett meg, a bejelentéssel együtt nyilatkoznia kell arról is, hogy az általa igénybe venni kívánt alvállalkozó nem áll a Kbt. 56.§ szerinti kizáró okok hatálya alatt.

7.3. Szállító a bevonni kívánt alvállalkozókról a cégszűkeket (cég neve, címe, telefon és fax száma, vezetőjének neve) Megrendelőnek köteles átadni. A jogosan igénybevett alvállalkozóért Szállító úgy felel, mintha a munkát maga végezte volna; alvállalkozó jogosulatlan igénybevétele esetén pedig felelős minden olyan kárért is, amely az alvállalkozó igénybevétele nélkül nem következett volna be.

7.4. Az olyan alvállalkozó helyett, aki vagy amely a közbeszerzési eljárásban részt vett a Szállító alkalmasságának igazolásában, más alvállalkozó csak a Megrendelő hozzájárulásával, és abban az esetben vehet részt a teljesítésben, ha a szerződéskötést követően – a szerződéskötéskor előre nem látható ok következtében – beállott lényeges körülmény, vagy az alvállalkozó bizonyítható hibás teljesítése miatt a szerződés vagy annak egy része nem lenne teljesíthető a megjelölt alvállalkozóval, és ha a Szállító az új alvállalkozóval együtt is megfelel azoknak az alkalmassági követelményeknek, melyeknek a Szállító, mint ajánlattevőként szerződő fél, a közbeszerzési eljárásban az adott alvállalkozóval együtt felelt meg.

7.5. Szállító által a közbeszerzési eljárás során **alkalmasságának igazolásában részt vett alvállalkozók, más szervezet(ek)** a következők:

Név: -

Székhely: -

Cgyszám: -

Adószám: -

A szerződésnek az a része, amelynek teljesítésében az alvállalkozó/más szervezet közreműködik: -

7.6. A teljesítésben résztvevő, Szállító ajánlatban megjelölt alvállalkozó(k)

Név: -

Székhely: -

Cgyszám: -

Adószám: -

A szerződésnek az a része, amelynek teljesítésében az alvállalkozó/más szervezet közreműködik: -

7.7. A szerződés teljesítésében közreműködő szervezetek tevékenységéért, közreműködéséért Szállító úgy felel, mintha maga járt volna el.

8. Kárveszély és tulajdonjog:

A szerződésszerű átadás-átvétel megtörténtével a kárveszély Szállítóról Megrendelőre száll át. A termékek mindaddig Szállító tulajdonát képezik, amíg azok ellenértékét Megrendelő a Szállítónak meg nem fizeti.

9. Fizetési feltételek:

9.1. Megrendelő előleget nem fizet.

9.2. Az ellenérték megfizetése a Kbt. 130.§ (1), (5) - (6) bekezdésének figyelembe vételével, a szerződésszerű teljesítés igazolását követően, számla ellenében átutalással történik a Polgári Törvénykönyvről szóló 2013. évi V. törvény 6:130.§ (1) -(2) bekezdés és az Art. 36./A§-ban foglaltak szerint a számla kézhezvételétől számított 30 napon belül.

9.3. A számlán szövegesen fel kell tüntetni a teljesítés jogcímét, a jelen szerződés Megrendelőnél alkalmazott szerződésazonosítóját (szerződésszámot) a közbeszerzési eljárás azonosító számát (K1562) és a megrendelés számát, valamint a számlához mellékelni kell a Megrendelő képviselője által aláírt, a szerződés 6. pontja szerinti a Megrendelő által kiállított eredeti teljesítést igazoló dokumentumot.

A Szállító által kiállított számla meg kell, hogy feleljen a számvitelről szóló 2000. évi C. törvény és az általános forgalmi adóról szóló 2007. évi CXXVII. törvény előírásainak, valamint a vonatkozó egyéb hatályos jogszabályi előírásoknak.

Amennyiben a számlát nem a fentiek figyelembevételével küldik meg, a nem szabályszerűen kiállított számla kiegyenlítés nélküli visszaküldését vonhatja maga után. A tartalmi vagy formai hiba miatt visszaküldött számla javításának kézhezvételéig Megrendelő nem esik késedelembe.

A kifizetés időpontjának Megrendelő számlájának megterhelése számít.

A Megrendelő felhívja a Szállító figyelmét, hogy jelen szerződés és az annak alapján történő teljesítés az adózás rendjéről szóló 2003. évi XCII. törvény 36/A. §-ában foglaltak hatálya alá esik, mely szerint a közbeszerzések teljesítéséhez kapcsolódóan a közbeszerzésekről szóló törvény alapján megkötött szerződések alapján történő, a havonta nettó módon számított 200.000 forintot

meghaladó kifizetésnél a kifizetést teljesítő abban az esetben fizethet, ha a szerződő fél bemutat, átad vagy megküld a tényleges kifizetés időpontjától számított 30 napnál nem régebbi nemlegesnek minősülő együttes adóigazolást, vagy a kifizetés időpontjában szerepel a köztartozásmentes adózói adatbázisban.

9.4. Megrendelő a számla ellenértékét Szállító Megrendelő a számla ellenértékét Szállító OTP Bank Nyrt.-nél vezetett 11742104-20054128-00000000 számú bankszámlájára történő átutalással egyenlíti ki.

9.5 Fizetési késedelem esetén Szállító a Ptk. 6:155. § (1) bekezdése szerinti késedelmi kamatot érvényesíthet Megrendelővel szemben. A Szállító számláján szereplő minden ezzel ellentétes rendelkezés esetén is a fenti szabály érvényesül Felek viszonyában.

9.6. A számla postázási címe:

FKF Nonprofit Zrt.
1439 Budapest, Pf.637.

9.7. Megrendelő a **Kbt. 125.§-ának (4) bekezdésére** hivatkozva előírja, hogy

a.) Szállító nem fizethet, illetve számolhat el a szerződés teljesítésével összefüggésben olyan költségeket, melyek a Kbt. 56. § (1) bekezdés k) pontja szerinti feltételeknek nem megfelelő társaság tekintetében merülnek fel, és melyek Szállító adóköteles jövedelmének csökkentésére alkalmasak;

valamint

b.) Szállító a szerződés teljesítésének teljes időtartama alatt tulajdonosi szerkezetét Megrendelő számára köteles megismerhetővé tenni és a Kbt. 125.§- (5) bekezdése szerinti ügyletekről Megrendelőt haladéktalanul értesíteni.

10. **Kötbérfizetési kötelezettség:**

10.1. A szerződés nem teljesítése, nem szerződésszerű teljesítése esetén a Szállító az alábbiak szerint meghatározott kötbért köteles Megrendelőnek megfizetni:

10.1.1. **Késedelmi kötbér mértéke:** a késedelmes szállítás esetén **Megrendelő** a késedelem minden megkezdett napjára napi 2% kötbérre jogosult, melynek alapja a késedelemmel érintett megrendelés nettó ellenértéke. A késedelmi kötbér maximális összege a késedelemmel érintett megrendelés nettó értékének 20%-a

Késedelmes teljesítés esetére kikötött kötbér megfizetése nem mentesít a szerződés teljesítése alól.

10.1.2. **Meghiúsulási kötbér:** A jelen szerződés Szállító érdekkörébe tartozó okból történő meghiúsulása esetén, vagy ha a Szállító a teljesítést egyéb – érdekkörében felmerülő – okból megtagadja, vagy a késedelme elérte a 10 napot (amely ezen esetekben szintén meghiúsulásának minősül), Szállító a meghiúsulással érintett megrendelés nettó összege 30%-ának megfelelő meghiúsulási kötbért köteles fizetni, továbbá a Megrendelő érvényesítheti Szállítóval szemben a kötbéren túli egyéb igényeit is (kárigények, többletköltségek).

Amennyiben Szállítónak felróható okból a Megrendelő a szerződés rendkívüli felmondására, vagy szankciós elállás gyakorlására kényszerül, úgy Szállító a szerződéses nettó ár még fel nem használt része 20%-ának megfelelő meghiúsulási kötbér fizetésére köteles.

10.2. Szerződő Felek megállapodnak abban, hogy Megrendelő jogosult az esedékessé vált kötbérkövetelését az általa még ki nem egyenlített szállítások ellenértékbe beszámítani és a kötbér összegével a Szállító következő esedékes számláját (számláit) csökkenteni. Amennyiben Megrendelőnek a kötbér mértékét meghaladó kára keletkezik, azt jogosult Szállító felé továbbhárítani. A kötbér Megrendelőnek akkor is jár, ha kár nem merült fel.

11. Teljesítési biztosíték

- 11.1. Szállító a kerekítési szabályoknak megfelelően 1000 Ft-ra kerekítetten részenként a teljes nettó vállalkozási díj értéke 4,5 %-ának megfelelő, azaz 753.000 Ft összeg Megrendelő 10102093-05086900-05000005 számú számlájára óvadékként történő átutalásával teljesítési biztosítékot nyújtott. Megrendelő a szerződés megszűnésétől számított 30. napot követően haladéktalanul köteles a teljesítési biztosítékként átutalt összeget vagy a biztosítékból történt lehívás esetén a fennmaradó összeget Szállító számlájára visszautalni, és az átutalási bizonylat másolatát faxon Szállító részére eljuttatni.
- 11.2. A teljesítési biztosítékul szolgáló összeg fedezetet jelent arra az esetre, ha Szállító késedelmesen, hibásan vagy egyáltalán nem teljesít.
- 11.3. Késedelem, továbbá hibás teljesítés esetén Megrendelő a kötbér összegét jogosult a teljesítési biztosíték összegéből lehívni.
- 11.4. A szerződés Szállítónak felróható okból történő meghiúsulása esetén Szállító a biztosíték összegét teljes egészében elveszíti.
- 11.5. A teljesítési biztosítékon felül Megrendelő azon kötbér igényét, amelyre a teljesítési biztosíték nem nyújt fedezetet, illetve egyéb kártérítési igényét is érvényesítheti Szállítóval szemben

12. Jótállás:

Szállító szavatolja, hogy minden általa szállított termék kifogástalan minőségű és gyári hibáktól mentes, és megfelel a hatályos jogszabályoknak és szabványoknak, hatósági előírásoknak, az általános szakmai szokásoknak, valamint a közbeszerzés eljárás műszaki leírásban előírt követelményeknek.

A szerződéssel érintett termékeknek

- a) rendelkeznie kell a Megrendelő által megkövetelt tulajdonságokkal,
- b) a nyomon-követhetőség biztosítása érdekében a Szállítónak az áru eredetét követhető módon dokumentálva kell tudnia igazolni,
- c) alkalmasnak kell lennie Megrendelő által meghatározott célra, amelyre a közbeszerzési eljárás irányult,
- d) rendelkeznie kell azzal a minőséggel, amely azonos fajtájú terméknél szokásos, és amelyet a jogosult elvárhat, figyelembe véve a termékek természetét, valamint Szállítónak, a gyártónak, az importálónak vagy ezek képviselőjének a termékek konkrét tulajdonságaira vonatkozóan a nyertes ajánlatában vállalt paraméterekre;

Szállító vállalja, hogy a leszállított termékeke szavatossági ideje az átvétel időpontját követő **5 év**. Amennyiben jogszabály kötelező rendelkezése folytán a jótállási idő ennél hosszabb, úgy a jótállási kötelezettség tekintetében ezen hosszabb időtartam az irányadó Szállító teljes körű jótállási kötelezettséget vállal az általa jelen szerződés keretében átadott hulladéktartályok tekintetében. Felek rögzítik, hogy a jótállás időtartama alatt, azzal összefüggésben Megrendelőt semmilyen utólagos fizetési kötelezettség nem terheli sem Szállítóval, sem harmadik személlyel szemben.

A jótállási idő a termékek szerződésszerű átadás-átvételének keltétől kezdődik.

Jótállási időn belül Szállító köteles a hiba bejelentésétől számítva az eredetileg előírt szállítási határidőn belül a hibás terméket kicserélni.

A jótállási ügyintézés, a meghibásodás okának megállapítását - műszaki elbírálását Megrendelőnél a Környezetgazdálkodási és Minőségügyi Osztály Minőségügyi csoportja Szállítóval közösen végzi el. Reklamáció esetén a jótállónak - a Szállítónak, mint a jótállás kötelezettjének - kell bizonyítania, hogy a hiba oka a teljesítés után keletkezett.



13. A szerződés felmondása, elállás:

13.1. A Kbt. 125.§ (5) bekezdése alapján, Megrendelő jogosult és egyben köteles a szerződést felmondani - ha szükséges olyan határidővel, amely lehetővé teszi, hogy a szerződéssel érintett feladata ellátásáról gondoskodni tudjon – ha

a) Szállítóként szerződő félben közvetetten vagy közvetlenül 25%-ot meghaladó tulajdoni részesedést szerez valamely olyan jogi személy vagy személyes joga szerint jogképes szervezet, amely tekintetében fennáll az 56. § (1) bekezdés k) pontjában meghatározott valamely feltétel,

b) Szállító közvetetten vagy közvetlenül 25%-ot meghaladó tulajdoni részesedést szerez valamely olyan jogi személyben vagy személyes joga szerint jogképes szervezetben, amely tekintetében fennáll az 56. § (1) bekezdés k) pontjában meghatározott valamely feltétel.

12.2. Megrendelőnek jogában áll – választása szerint – a szerződést a Szállítóhoz intézett írásbeli nyilatkozatával, azonnali hatállyal felmondani vagy a szerződéstől – az érdekmúlás bizonyítása nélkül – elállni, és – mindkét esetben – a szerződés 10.1.2. pontjában meghatározott jogkövetkezményt alkalmazni Szállító súlyos szerződésszegése esetén, így különösen, ha a késedelme eléri azt az időtartamot, amely időtartam alatt a késedelmi kötbér összege eléri a maximumot.

12.3. Szállító jogosult a szerződés azonnali hatállyal történő felmondására, ha Megrendelő fizetési kötelezettségének ismételt írásbeli felszólítás ellenére sem tesz eleget.

12.4. A jelen szerződésben meghatározott feltételek nem érintik a Ptk-ban a szerződés felmondására, illetőleg a szerződéstől való elállásra vonatkozóan rögzített jogosultságok érvényesíthetőségét.

14. Vis maior, akadályközlés:

14.1. A vis maior olyan rendkívüli körülmény, amely Felek akaratán és ellenőrzésén kívüli, előre nem látható, általuk elháríthatatlan jellegű és nekik nem felróható (így különösen: természeti katasztrófa, háború, blokád, tűz, robbanás, terrorcselekmények).

14.2. A vis maior körülmények mentesítik Feleket a szerződés alapján fennálló köteleik teljesítése alól a körülmények fennállásának időtartamára, feltéve, hogy ezen körülmények a szerződés aláírását követően jönnek létre, illetőleg a szerződés aláírását megelőzően jöttek létre, ám következményeik – melyek meggátolják vagy késleltetik a szerződés teljesítését – az említett időpontban még nem voltak előre láthatóak.

14.3. Annak érdekében, hogy bármely vis maior esemény a fentiekkel összhangban a szerződéses kötelek teljesítését akadályozó tényezőként felhozható legyen, a szerződés teljesítésében akadályozott félnek írásban tájékoztatnia kell a másik felet a fenti különleges körülmények bekövetkeztéről. Ezt a tájékoztatást indokolatlan késedelem nélkül kell megtenni azt követően, hogy az illető szerződő Fél felismerte a kötelek teljesítése alól mentesítő indokként felhozható körülmények felmerültét. A fenti értesítésben meg kell jelölni a teljesítés várható késedelmi időszakát is, amennyiben ez felmérhető az adott pillanatban.

14.4. Amennyiben a mentesülés indoka megszűnik, úgy erről a tényről a másik felet is haladéktalanul értesíteni kell (írásban is), továbbá lehetőség szerint arról is tájékoztatni kell, hogy a mentesülés indokát jelentő különleges körülmények miatt a késedelmes intézkedéseket mikor foganatosítják.

14.5. Amennyiben az elháríthatatlan külső ok miatt a szerződésben rögzített termékek szállításának teljesítése 3 hónapot meghaladó késedelmet szenved, bármely Fél jogosult az egyedi szerződést felmondani.

14.6. A fentiekén túl, nem vis maior esetben, Felek kötelesek a Ptk. 6:126.§-ának betartásával tájékoztatni egymást a szolgáltatás teljesítését akadályozó körülményről.



15. Értesítés, kapcsolattartás:

15.1. Megrendelőnek a szerződés teljesítésével kapcsolatos kérdésekben állásfoglalásra kijelölt képviselője, kapcsolattartója:

Név: Dr. Körösi-Szabó István műszaki beruházási és anyagbeszerzési osztályvezető
Tel: +36 1 373-7210
Fax: +36 1 459-6860 (központi)
E-mail: DrKorosiSzabol@kf.hu
Cím: 1061 Budapest, Rippl-R. u.34.

15.2. Megrendelőnek a szerződésszerű teljesítés igazolására jogosult képviselője

Név: Dr. Körösi-Szabó István műszaki beruházási és anyagbeszerzési osztályvezető
Tel: +36 1 373-7210
Fax: +36 1 459-6860 (központi)
E-mail: DrKorosiSzabol@kf.hu
Cím: 1061 Budapest, Rippl-R. u.34.

15.3. Szállítónak a szerződés teljesítésével kapcsolatos kérdésekben állásfoglalásra kijelölt képviselője:

Név: Tulák-Kovács Rita
Tel: 06-30/38 38 39 0
Fax: 06-27/331-253
E-mail: 06-27/331-253
Cím: 2120-Dunakeszi, Huszka Jenő u. 16.

14.4. Minden értesítést és üzenetet írásban postán (tértivevényes ajánlott levél formájában) vagy telefax, illetve E-mail útján kell továbbítani a másik fél részére, kivéve, ha a szerződés kifejezetten eltérően rendelkezik. Az értesítések abban az időpontban tekinthetők átadottnak, amikor azokat a tértivevény tanúsága szerint a szerződésben megjelölt címre kézbesítették, illetve faxon, vagy e-mail útján történő továbbítás esetén akkor, amikor a hibátlan továbbításról a faxgép által kiadott igazolást, illetőleg az elektronikus levél sikeres kézbesítéséről a visszaigazolást a küldő fél megkapja. A szerződésben megjelölt címre postai úton továbbított tértivevényes küldemény az elküldéstől, postára adástól számított 5. napon akkor is kézbesítettnek minősül, ha az „nem kereste”, „elköltözött”, „elköltözött után küldést nem kért”, vagy „nem vette át” jelzéssel érkezik vissza a feladóhoz.

15.5. A szerződés megszüntetésével, jogérvényesítéssel kapcsolatos értesítés kizárólag tértivevényes ajánlott levél formájában, vagy faxon történhet.

16. A szerződés módosítása:

Jelen Szerződésben szabályozottakat csak írásban, - a Kbt. előírásainak megfelelően, a közbeszerzési eljárás alapján megkötött szerződések módosítására vonatkozó szabályok betartásával - Felek cégszerű aláírásával lehet módosítani. A szóban, vagy ráutaló magatartással tett szerződésmódosítás érvénytelen.

17. Záró rendelkezések:

17.1. A Felek jogviszonyára a magyar jog az irányadó. A teljesítéssel összefüggő bármely feladat ellátásának nyelve a magyar nyelv.

17.2. A szerződés értelmezésére és minden olyan kérdésben, ami jelen szerződésben nem szabályozott, a Ptk., a közbeszerzésekről szóló 2011. évi CVIII. törvény, valamint a közbeszerzésekről szóló 2015. évi CXLIII. törvény, és a vonatkozó egyéb jogszabályok rendelkezései az irányadók.

17.3. Felek kifejezik szándékukat arra vonatkozóan, hogy a szerződés teljesítése során felmerült vitákat mindenekelőtt békés úton kísérik meg rendezni, ennek megfelelően közvetlen tárgyalások útján oldják meg. Amennyiben a vitás kérdések rendezésére kezdeményezett tárgyalásaik nem vezetnek eredményre, jogorvoslati kérelmük elbírálására a rendes bírósági fórumokat választják.

17.4. Szerződő Felek jelen Szerződés aláírásával egyidejűleg vezető tisztségviselőik vonatkozásában kölcsönösen kizárják a Szerződésből illetve annak megszegéséből eredő közvetett és következményes károkért való felelősséget, ide nem értve szándékosan vagy bűncselekménnyel okozott, illetőleg az életet, testi épséget, egészséget megkárosító szerződésszegésért fennálló felelősséget.

A szerződést a Felek áttanulmányozás után, mint szándékukkal és ügyleti akaratukkal mindenben megegyezőt jóváhagyólag írják alá.

Jelen szerződés 9 számozott oldalból és 2 db mellékletből áll. 4 eredeti példányban készült, melyből 3 példány Megrendelőt 1 példány Szállítót illeti meg.

Melléklet:

1. számú melléklet: K1562 közbeszerzési eljárás műszaki leírásának és az Ajánlattevő által az eljárásban beadott ajánlatának az adott részre vonatkozó szövege, leírása, rajza.
2. számú melléklet: Teljesítési biztosíték utalását/hyűjtását (garancia) igazoló irat

Budapest, 2015. április 4.

Fővárosi Köterület-fenntartó
Zártkörűen Működő
Nonprofit Részvénytársaság

Csontos István
vezérigazgató

Fővárosi Köterület-fenntartó Zártkörűen
Működő Nonprofit Részvénytársaság
Megrendelő

SEMICONT '06
Semicont '06
Kereskedelmi Kft.
„Jó helyre a hulladékkal”
H-2120-Dunakeszi, Huszka Jenő u. 16
Adószám: 14207884-2-13

Tulák-Kovács Rita
ügyvezető
Semicont'06 Kereskedelmi Korlátolt
Felelősségű Társaság
Szállító

Pénzügyi fedezet rendben:

Dátum: 2016 MÁRC 31.

Alíráás:  Sebestyenné Lakatos Éva
kontrollíng osztályvezető

Jogilag rendben:

Dátum: 2016.03.31.

Alíráás:  dr. Csapláros Ágnes
jogtanácsos

Szakmailag rendben:

Dátum: 2016.03.31.

Alíráás:  Szabó Béla
műszaki és koordinációs
csoportvezető

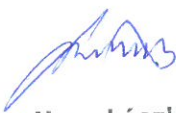
Nagy László Albert Vásárhelyi Tibor
műszaki vezérigazgató-helyettes és üzletfejlesztési
vezérigazgató-helyettes

9 / 9

Dr. Szilágyi Demeter Gergely
beszerzési igazgató

III. részterület

1100 literes műanyag szelektív hulladékgyűjtő tartály

Műszaki követelmények

- A tartályok és azok felfogó részeinek méreteit a MSZ EN 840-3:2013 szabványnak az 1100 literes műanyag hulladékgyűjtő konténerre vonatkozó része tartalmazza, vagy feleljenek meg a RAL-GZ 951/1 minősítésnek.

Az idézett MSZ szabványok megnevezése a 310/2011. (XII.23.) Korm. rendelet 26.§ szerint történik.

- A megajánlott termékek szorosan illeszkedjenek a meglévő gyűjtőgép beöntő-szerkezeteinek típusaihoz és eszközállományához, kezelési gyakorlathoz.
Társaságunk által használt beöntő szerkezetek Zöller-Kipper típusúak.
Az alkalmazott típusok:

Modell 300.80/110/240/1100 literes
Modell 300.240/110/240/1100 literes
Zöller System 321 110/240/1100 literes

Műszaki átvétel:

Az ajánlatkérő csak komplettre szerelt árut fogad, a fogadó telephelyen történő összeszerelésére nem tud helyet biztosítani. Amennyiben a beszállított áruk minőségileg nem felelnek meg az ajánlatnak, az ajánlatkérő az áru átvételét megtagadhatja és a szerződést az ajánlattevő kárára felbonthatja. A minőségi vizsgálat minden szállításkor megtörténik.

Egyéb feltételek:

- Az ajánlattevő csatolja a termék gyártására vonatkozó ISO 9001 Minőségbiztosítási Tanúsítványának másolatát.
- A szállítási okmányokhoz minden esetben csatolni kell az árura vonatkozó Minőségi Bizonyítványokat.
- A tartály fedelén az alábbi feliratokat kérjük, dombornyomással feltüntetni:

„Tartály űrtartalma 1100 liter”
„Forró anyagok tárolására alkalmatlan!”
„FKF Nonprofit Zrt.”
Gyártás dátuma és a beazonosíthatóságot jelentő sorszám.

- Társaságunk részére gyártott feliratozott tartály más felhasználó részére nem értékesíthető.
- A minimális elvárt jótállási idő 5 év.
- Az ajánlattevőnek nyilatkoznia kell, hogy a megajánlott termékek tekintetében legalább 8 évig biztosított kereskedelmi forgalomban az egyes alkatrészek utánpótlása.
- Az ajánlattevőnek az ajánlat részeként csatolnia kell a megajánlott termék műszaki paramétereit tartalmazó leírást.
- A nyertes ajánlattevő a beszállítások során az elfogadott műszaki leírástól illetve a vonatkozó szabványoktól műszaki és minőségi szempontból nem térhet el.
- A leszállított tartályok nem lehetnek 1 évnél régebbi gyártásúak, és sérülésmentesnek kell lennie. Ezen feltétel elfogadásáról ajánlattevőnek az ajánlatában külön nyilatkoznia kell.
- Az edények szállítása ajánlattevő költsége, a lerakodást Ajánlatkérő végzi.

Szín: kék edénytest és tető: RAL 5015 (150 db)
sárga edénytest és tető: RAL 1023 (150 db)

A tartályok alapanyaga:

A tartályokhoz felhasználható alapanyag magas molekuláris számú UV stabilizált polietilén.
A tartályok gyártásához új- vagy regenerált anyag is felhasználható.
A felhasznált anyag minőségét az ajánlattevő az alapanyag gyártó művétől származó műbizonylattal köteles igazolni, amelyet az ajánlathoz csatolni kell.
Az ajánlattevőnek külön nyilatkoznia kell, hogy a termék a mellékelt műbizonylatú anyag felhasználásával készült, s megfelel az MSZ EN 840-5 és -6 szabvány előírásainak.
Az újrafelhasznált anyag legfeljebb 20 tömegszázaléknyi lehet és legfeljebb egyszeresen regenerált.
Az edények szállítása Ajánlattevő költsége, a lerakodást Ajánlatkérő végzi.

A tartály kialakítása:

A gyűjtőedényt úgy kell kialakítani, hogy a formastabilitása megfelelő legyen, a hasznos teherbírást 20%-kal meghaladó súly igénybevétel esetén is.

Kerekek és tengelyezés:

- A konténer 4 db önbeálló forgó kerékkel, ebből legalább 2 db fékberendezéssel is legyen ellátva.
- Kerék névleges átmérője kb. 200 mm legyen.

A tartály műszaki paraméterei:

A tartályok az MSZ EN 840 sz. szabvány szerint emelőcsapos kivitelben készüljenek, és az elülső felvevője olyan kialakítású legyen, hogy a csatlakozó emelőfésű helye 33 +8 -1 mm mély (széles) legyen („A” alak).

A tartály felülete mindenütt homogén legyen.

A tartály feleljen meg az MSZ EN 840-6 biztonsági és egészségvédelmi követelményeknek, valamint az MSZ 840-5 vizsgálatokra vonatkozó előírásainak.

A leírás, illetve ábrázolás térjen ki a különböző merevítőbordák darabszámára, vastagsági méretére.

A tartályokat méretezett rajzokkal, ábrákkal, fényképekkel kell bemutatni úgy, hogy az alkalmas legyen mintaadény bekérése nélkül is az alkalmasság, az MSZ EN 840 szabványcsoportnak való megfelelés elbírálására.

III. részterület

1100 literes műanyag szelektív hulladékgyűjtő tartály

Műszaki követelmények

- A tartályok és azok felfogó részeinek méreteit a MSZ EN 840-3:2013 szabványnak az 1100 literes műanyag hulladékgyűjtő konténerre vonatkozó része tartalmazza, vagy feleljenek meg a RAL-GZ 951/1 minősítésnek.

Az idézett MSZ szabványok megnevezése a 310/2011. (XII.23.) Korm. rendelet 26.§ szerint történik.

- A megajánlott termékek szorosan illeszkedjenek a meglévő gyűjtőgép beöntő-szerkezeteinek típusaihoz és eszközállományához, kezelési gyakorlathoz.
Társaságunk által használt beöntő szerkezetek Zöller-Kipper típusúak.
Az alkalmazott típusok:

Modell 300.80/110/240/1100 literes
 Modell 300.240/110/240/1100 literes
 Zöller System 321 110/240/1100 literes

Műszaki átvétel:

Az ajánlatkérő csak komplettre szerelt árut fogad, a fogadó telephelyen történő összeszerelésére nem tud helyet biztosítani. Amennyiben a beszállított áruk minőségileg nem felelnek meg az ajánlatnak, az ajánlatkérő az áru átvételét megtagadhatja és a szerződést az ajánlattevő kárára felbonthatja. A minőségi vizsgálat minden szállításkor megtörténik.

Egyéb feltételek:

- Az ajánlattevő csatolja a termék gyártására vonatkozó ISO 9001 Minőségbiztosítási Tanúsítványának másolatát.
- A szállítási okmányokhoz minden esetben csatolni kell az árura vonatkozó Minőségi Bizonyítványokat.
- A tartály fedelén az alábbi feliratokat kérjük, dombornyomással feltüntetni:

„Tartály úrtartalma 1100 liter”
 „Forró anyagok tárolására alkalmatlan!”
 „FKF Nonprofit Zrt.”
 Gyártás dátuma és a beazonosíthatóságot jelentő sorszám.

- Társaságunk részére gyártott feliratozott tartály más felhasználó részére nem értékesíthető.
- A minimális elvárt jótállási idő 5 év.
- Az ajánlattevőnek nyilatkoznia kell, hogy a megajánlott termékek tekintetében legalább 8 évig biztosított kereskedelmi forgalomban az egyes alkatrészek utánpótlása.
- Az ajánlattevőnek az ajánlat részeként csatolnia kell a megajánlott termék műszaki paramétereit tartalmazó leírást.
- A nyertes ajánlattevő a beszállítások során az elfogadott műszaki leírástól illetve a vonatkozó szabványoktól műszaki és minőségi szempontból nem térhet el.
- A leszállított tartályok nem lehetnek 1 évnél régebbi gyártásúak, és sérülésmentesnek kell lennie. Ezen feltétel elfogadásáról ajánlattevőnek az ajánlatában külön nyilatkoznia kell.
- Az edények szállítása ajánlattevő költsége, a lerakodást Ajánlatkérő végzi.

Szín: kék edénytest és tető: RAL 5015 (150 db)
 sárga edénytest és tető: RAL 1023 (150 db)



A tartályok alapanyaga:

A tartályokhoz felhasználható alapanyag magas molekuláris számú UV stabilizált polietilén.
A tartályok gyártásához új- vagy regenerált anyag is felhasználható.
A felhasznált anyag minőségét az ajánlattevő az alapanyag gyártó művétől származó műbizonylattal köteles igazolni, amelyet az ajánlathoz csatolni kell.
Az ajánlattevőnek külön nyilatkoznia kell, hogy a termék a mellékelt műbizonylatú anyag felhasználásával készült, s megfelel az MSZ EN 840-5 és -6 szabvány előírásainak.
Az újr felhasznált anyag legfeljebb 20 tömegszázaléki lehet és legfeljebb egyszeresen regenerált.
Az edények szállítása Ajánlattevő költsége, a lerakodást Ajánlatkérő végzi.

A tartály kialakítása:

A gyűjtőedényt úgy kell kialakítani, hogy a formastabilitása megfelelő legyen, a hasznos teherbírást 20%-kal meghaladó súly igénybevétel esetén is.

Kerekek és tengelyezés:

- A konténer 4 db önbeálló forgó kerékkel, ebből legalább 2 db fékberendezéssel is legyen ellátva.
- Kerék névleges átmérője kb. 200 mm legyen.

A tartály műszaki paraméterei:

A tartályok az MSZ EN 840 sz. szabvány szerint emelőcsapos kivitelben készüljenek, és az elülső felvevője olyan kialakítású legyen, hogy a csatlakozó emelőfésű helye 33 +8 -1 mm mély (széles) legyen („A” alak).

A tartály felülete mindenütt homogén legyen.

A tartály feleljen meg az MSZ EN 840-6 biztonsági és egészségvédelmi követelményeknek, valamint az MSZ 840-5 vizsgálatokra vonatkozó előírásainak.

A leírás, illetve ábrázolás térjen ki a különböző merevítőbordák darabszámára, vastagsági méretére.

A tartályokat méretezett rajzokkal, ábrákkal, fényképekkel mutatjuk be úgy, hogy az alkalmas mintaedény bekérése nélkül is az alkalmasság, az MSZ EN 840 szabványcsoportnak való megfelelés elbírálására.

Alulírott Tulák-Kovács Rita, a Semicont'06 Kft. (2120-Dunakeszi, Huszka Jenő u. 16.) ajánlattevő önálló cégjegyzésre jogosult képviselője nyilatkozom, hogy az általunk megajánlott termék a jelen specifikáció valamennyi követelményének maradéktalanul megfelel.

Dunakeszi, 2016. január 26.

Tulák-Kovács Rita

ügyvezető



Műszaki alkalmasság igazolása

A termék megnevezése: 1100 literes műanyag hulladékgyűjtő konténer billenő fedéllel
 Gyártó/Szállító: Contenur Polska/ Semicont'06 Kereskedelmi Kft.
 2120-Dunakeszi, Huszka Jenő u. 16.
 Műszaki specifikáció: méreteiben és kialakításában megfelel az MSZ EN 840-3:2012 szabványnak

Különleges használati feltételek:

- ✓ Csak a rendeltetési célnak megfelelően és módon lehet használni.
- ✓ Forró anyag (pl. hamu) tárolására még átmenetileg sem alkalmazható.
- ✓ Ürítésnél a megfogó szerkezeteket kell igénybe venni.
- ✓ Folyadék tárolására nem használható. Az edényeket tilos a tárolási súlyhatáron felül terhelni.
- ✓ Mivel a hulladékgyűjtők anyag polietilén, a dinamikus igénybevételt és a mechanikai sérülést kerülni kell.

Műszaki specifikáció és használati utasítás:

- ✓ Megfelelnek az EN 840-3 szabványnak
- ✓ Magas szilárdságú polietilénből előállítottak /HDPE/
- ✓ 4 kerékkel Ø200 mm és billenő fedéllel felszerelt
- ✓ I. osztályú, újrahasznosítható anyagból készülnek, újrahasznosított anyagot nem tartalmaznak
- ✓ Ellenállnak az ütésnek, vegyi és biológiai anyagoknak, UV sugárzásnak, valamint az alacsony és magas hőmérsékletnek
- ✓ A sima felület megakadályozza a hulladék lerakódását az edény falán
- ✓ Könnyű üríthetőség és tisztíthatóság
- ✓ Az európai és hazai szabványos beöntő szerkezettel ellátott szemétygyűjtő járművel üríthető
- ✓ Az elülső felvevővel egybeépített fogantyú
- ✓ Ergonómikus kialakítás, stabil konstrukció
- ✓ Kommunális vagy szelektív hulladékgyűjtő alkalmas
- ✓ A gyűjtendő hulladéktípusnak megfelelő színben szállítható
- ✓ Forró hamut beönteni tilos!
- ✓ Csak a megengedett terhelhetőségig lehet megtölteni!
- ✓ Dombornyomású felirat igény szerinti szövegezéssel

Tel.: 06-30/38-38-39-0, 06-30/447-3320
 Fax: 06-27/331-253
www.semicont.com, www.hasznaltkuka.hu
info@semicont.com

ISO 9001
 H. C. G. E. K. E. T.



MÉRETEK:

Magasság	kb. 1445 mm max.
Szélesség	kb. 1370 mm max.
Mélység	kb. 1050 mm max.
Öntömeg:	63 kg
Max. terhelhetőség:	440 kg.



C1100TC D

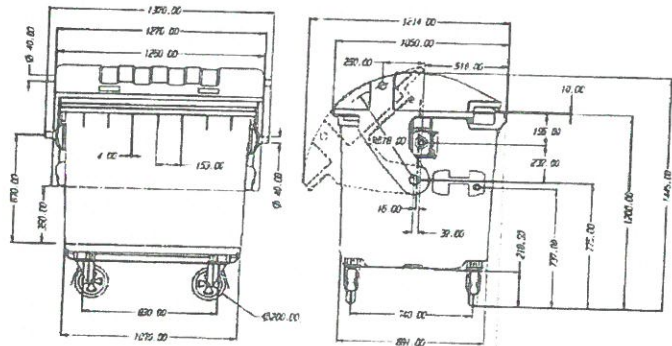

Dunakeszi, 2016. január 26.

Tulák-Kovács Rita
Ügyvezető

Handwritten notes and a circular stamp, partially illegible.

Tel.: 06-30/38-38-39-0, 06-30/447-3320
Fax: 06-27/331-253
www.semicont.com, www.hasznaltkuka.hu
info@semicont.com

ISO 9001
TÜ-Certified

Handwritten signatures and initials in blue ink.



Product Service

CERTIFICATE

No. Z1A 14 07 29129 037

Holder of Certificate: **CONTENUR , S.L.**
Los Torneros 3
Pol. Ind. Los Angeles
28906 Getafe (Madrid)
SPAIN

Certification Mark:

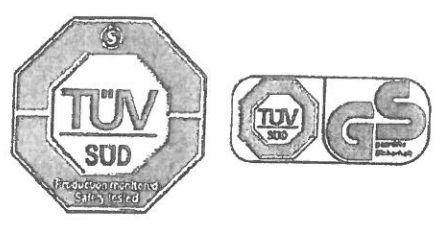

Product: **Container**
Waste container

Tested according to:
DIN EN 840-1:2013
DIN EN 840-2:2013
DIN EN 840-3:2013
DIN EN 840-5:2013
DIN EN 840-6:2013
RAL-GZ 951/1:2013
EN 840-1:2012
EN 840-2:2012
EN 840-3:2012
EN 840-5:2012
EN 840-6:2012
ZEK 01.4-08

The product meets the safety and health requirements of the German Product Safety Act section 20 to 22 ProdSG. The certification marks shown above can be affixed on the product. It is not permitted to alter the certification marks in any way. In addition the certificate holder must not transfer the certificate to third parties. This certificate is valid until the listed date, unless it is cancelled earlier. See also notes overleaf.

Test report no.: 713041807

Valid until: 2019-07-17

Date, 2014-07-22

(Signature)
(Edgar Harnisch)



Page 1 of 2

TUV
90/14

ZERTIFIKAT ♦ CERTIFICATE ♦ CERTIFICADO ♦ СЕРТИФИКАТ ♦ 認証証書 ♦ CERTIFICATE ♦ CERTIFICADO ♦ CERTIFICAT



Product Service

CERTIFICATE
No. Z1A 14 07 29129 037

Model(s):
C-120-F
C-240-F
C-1000-D / C-1100-D / C-1100-TC-D

Parameters:

Model:	C-120-F	C-240-F	
Capacity:	120 l	240 l	
Wheels:	2	2	
Length:	483 mm	575 mm	
Width:	552 mm	730 mm	
Hight:	926 mm	1055 mm	
Weight:	9,0 kg	11,9 kg	
Payload:	48 kg	96 kg	
Model:	C-1000-D	C-1100-D	C-1100-TC-D
Capacity:	1000 l	1100 l	1100 l
Wheels:	4	4	4
Length:	1370 mm	1370 mm	1370 mm
Width:	1050 mm	1050 mm	1050 mm
Hight:	1300 mm	1385 mm	1445 mm
Weight:	50,0 kg	50,0 kg	63,0 kg
Payload:	400 kg	400 kg	440 kg

Factory(ies): 81574

ZERTIFIKAT ♦ CERTIFICATE ♦ 認證證書 ♦ СЕРТИФИКАТ ♦ CERTIFICADO ♦ CERTIFICAT



Handwritten signature

TANÚSÍTVÁNY

Száma: Z1A 14 07 29129 037

A tanúsítvány birtokosa: **CONTENUR, S.L.**
Los Torneros 3
Pol. Ind. Los Angeles
28906-Getafe (Madrid)
Spanyolország

Tanúsított jelzés: TÜV Süd (Gyártásközi monitoring, biztonságosan tesztelt)
TÜV GS (TÜV ellenőrzött biztonság)

Termék: Konténer
Hulladékgyűjtő konténer

Tesztelés az alábbi normák szerint:

- DIN EN 840-1:2013
- DIN EN 840-2:2013
- DIN EN 840-3:2013
- DIN EN 840-5:2013
- DIN EN 840-6:2013
- RAL-GZ 951/1:2013
- EN 840-1:2012
- EN 840-2:2012
- EN 840-3:2012
- EN 840-5:2012
- EN 840-6:2012
- ZEK 01.4-08

A termék megegyezik a Német Termékbiztonsági Törvény 20-22-ig terjedő szakaszában foglalt biztonsági és egészségügyi előírásainak.

A tanúsítvány jelzése a fent említettek szerint csatolható a termékhez. Nem engedélyezett a tanúsítvány módosítása semmilyen úton. Továbbá, a tanúsítvány birtokosa nem ruházhatja át a tanúsítványt harmadik félnek. A tanúsítvány a megjelölt lejáratú időpontig érvényes, hacsak időközben azt vissza nem vonták. Lásd a túloldali jegyzeteket.

Teszt beszámoló száma: 713041807

Érvényes: 2019-07-17-ig

Kelt: 2014 07-22 (Edgar Harnisch)

1/2 oldal

TANÚSÍTVÁNY

Száma: Z1A 14 07 29129 037

Modellek: C 120-F
C 240-F / C-80-H
C-1000-D / C 1100-D / C-1100-TC-D

Paraméterek:	Modell	C-120-F	C-240-F	C-80-H
Úrtartalom lit.		120 l	240 l	80 l
Kerekek		2	2	2
Hosszúság		483 mm	575 mm	406 mm
Szélesség		552 mm	730 mm	452 mm
Magasság		926 mm	1055 mm	940 mm
Tömeg kg		9,0 kg	11,9 kg	7,2 kg
Névleges terhelés		48 kg	96 kg	32 kg

Modell	C-1000-D	C-1100-D	C-1100-TC-D
Úrtartalom lit.	1000 l	1100 l	1100 l
Kerekek	4	4	4
Hosszúság	1370 mm	1370 mm	1370 mm
Szélesség	1050 mm	1050 mm	1050 mm
Magasság	1300 mm	1385 mm	1445 mm
Tömeg kg	50,0 kg	53,0 kg	63,0 kg
Névleges terhelés	400 kg	440 kg	440 kg

Üzem: 81574

2/2 oldal

Alulírott Tulák-Kovács Rita, a Semicont'06 Kft. (2120-Dunakeszi, Huszka Jenő u. 16.) ajánlattevő önálló cégjegyzésre jogosult képviselője nyilatkozom, hogy jelen fordítás felelős magyar nyelvű fordítás, az az eredeti angol nyelvű változattal mindenben megegyezik.

Dunakeszi, 2016. január 26.

Tulák-Kovács Rita
ügyvezető

[Handwritten signatures and initials]

NYILATKOZAT

a termékek alapanyagáról az AF VI.3).27. pontja alapján

Alulírott Tulák-Kovács Rita, a Semicont'06 Kft. (2120-Dunakeszi, Huszka Jenő u. 16.) ajánlattevő önálló cégjegyzésre jogosult képviselője a „K1562 – Különféle új műanyag és fém hulladékgyűjtő tartályok szállítása” tárgyú közbeszerzési eljáráshoz az alábbi nyilatkozatot teszem:

Az ajánlatunk III. és IV. részében megajánlott terméket kizárólag a csatolt Londellbasell gyártómű műbizonylatával igazolt alapanyagból gyártjuk.

Dunakeszi, 2016. január 26.

Tulák-Kovács Rita

ügyvezető



Basell Sales & Marketing BV, NL-3000 CK Rotterdam

CONTENUR POLSKA SP. Z O.O.
 UL. WOJSKA POLSKIEGO 18
 39-300 MIELEC

Inspection Certificate 3.1 according to EN 10204	
Date	07.10.2013
Reference no./Date	0000150116 / 02.10.2013
Delivery item/Date	85823742 900001 / 08.10.2013
Order item/Date	3125734 000010 / 02.10.2013
Customer number / Our contact person	139222 / DOMINIK SZYMCZAK

Material: Our / Your description
 10084A00 HOSTALEN GD 7255 LS / 10084A00

On the batch, of which the consignment is a part, the following values were determined.
 They conform to the agreed product specification.

Batch NJ2872551

Property	Value	Unit
MFR 190/5 ISO 1133	10,85	g/10 min
Density ISO 1183 23°C	0,955	g/cm3

The above particulars do not release the customer from the obligation to carry out an inspection of goods received.

Basell Sales & Marketing Company B.V.

This report is not to be signed.

Our Quality Management System is certified.

[Handwritten signatures and initials in blue ink]

lyondellbasell

Basell Sales&Marketing Company B.V.

a LyondellBasell company

P.O. Boks 24116

NL-3000 CK Rotterdam

Basell Sales&Marketing Company B.V., NL-3000 CK Rotterdam

Ellenőrzési tanúsítvány 3.1. az
EN 10204 szabványnak
megfelelően

Contenur Polska, Sp. z.o.o.

Dátum: 2013.10.10.

Ul. Wojska Polskiego 18

Referencia szám:/Dátum

39-300 Mielec

0000150119/2013.10.11

Szállítási tétel:/Dátum

85834925 9000012013.10.02.

Rendelési tétel/Dátum:

3126137 000010/2013.10.02.

Vevő száma/Kapcsolattartónk

139222/ Dominik Szymczak

Anyag: Mi/Önök leírása

10084A00 Hostalen GD 7255 LS/10084A00

Az adagolásban, mely a megbízás része, a következő értékeket mértük.

Ezek megfelelnek az elfogadott termék specifikációnak.

Adag: NJ2772550

<u>Anyag</u>	<u>Érték</u>	<u>Egység</u>
MFR 190/5 ISO 1133	11,15	g/10 min
Sűrűség ISO 1183 23°C	0,956	g/cm3

A fenti sajátosságok nem mentesítik a vevőt a kézhez kapott termék felülvizsgálatára vonatkozó kötelezettségtől.

Basell Sales & Marketing Company B.V.

Jelen kivonat aláírás nélküli.

Minőségirányítási rendszerünk tanúsított.

1/2

157

Alulírott Tulák-Kovács Rita, a Semicont'06 Kft. (2120-Dunakeszi, Huszka Jenő u. 16.) önálló cégjegyzésre jogosult képviselője nyilatkozom, hogy jelen magyar nyelvű fordítás felelős fordítás, az eredeti angol nyelvű tanúsítvánnyal mindenben megegyezik.



Tulák-Kovács Rita

ügyvezető

H-2120 Dunakeszi, Huszka Jenő u. 16.
H-2120 Dunakeszi, Huszka Jenő u. 16.

H-2120 Dunakeszi, Huszka Jenő u. 16.
H-2120 Dunakeszi, Huszka Jenő u. 16.

2/2



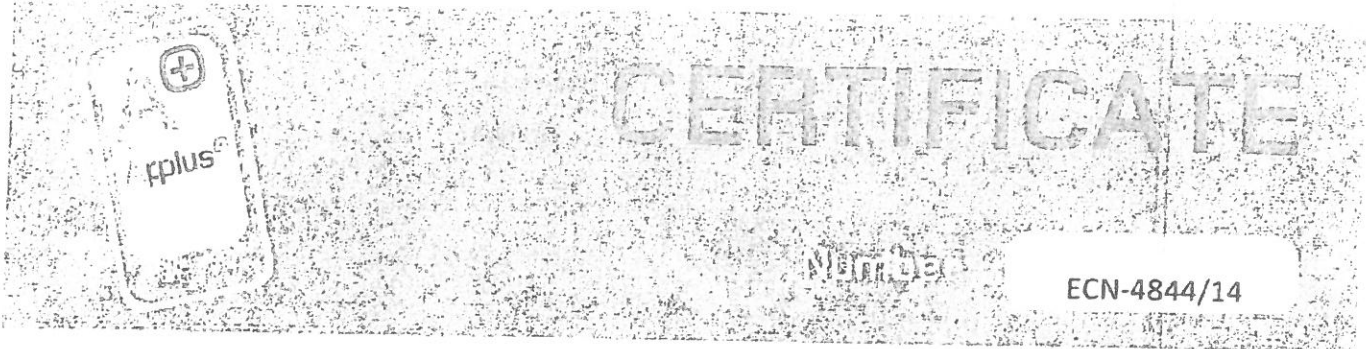

LGAI Technological Center, S.A.
 certifies that the Quality Management System of the organization:

GRUPO CONTENUR

(*See annex)

for the following activities of:

- CONTENUR S.L:** DESIGN, PRODUCTION AND SALE OF PLASTIC BINS AND UNDERGROUND CONTAINERS, SALE OF ITEMS OF STREET FURNITURE AND CONTAINERS FOR THE COLLECTION OF WASTE.
- CONTENUR UNDERGROUND CONTAINERS:** PRODUCTION AND SALE OF UNDERGROUND CONTAINERS.
- CONTENUR POLSKA SP. ZO.O.:** PRODUKCJA I SPRZEDAŻ PLASTIKOWYCH POJEMNIKÓW, SPRZEDAŻ KOSZY ULICZNYCH I ELEMENTÓW MAŁEJ ARCHITEKTURY ORAZ KONTENERÓW NA ODPADY KOMUNALNE.
- CONTENUR PORTUGAL:** SALE AND MAINTENANCE OF WASTE BINS, ITEMS OF STREET FURNITURE, UNDERGROUND CONTAINERS AND PLAYGROUND EQUIPMENT.
- CONTENUR SERVICES:** MAINTENANCE OF WASTE BINS, ITEMS OF STREET FURNITURE, UNDERGROUND CONTAINERS AND PLAYGROUND EQUIPMENT.

is in accordance with the requirements of the standard ISO 9001:2008

LATEST CERTIFICATION DATE: 07/10/2014
 THIS CERTIFICATE IS VALID UNTIL: 10/10/2017

General Director

Jordi Brufau Redondo

Technical Director of Accreditations

Miquel Sitjes Cabanas

This certificate will be regarded as valid provided that all the contract conditions for which it is a part of were be fulfilled
 LGAI Technological Center, S.A Campus U.A.B., s/n. 08193 Bellaterra, Barcelona

GRUPO CONTENUR

CONTENUR, S.L.

CENTRAL+CENTER: POLIGONO INDUSTRIAL LOS ANGELES; C/ TORNEROS, 3;
28906 GETAFE/MADRID

CONTENUR UNDERGROUND CONTAINERS:

CENTER: POLIGONO INDUSTRIAL LOS ANGELES; C/ CARPINTEROS, 16;
28906 GETAFE/MADRID

CONTENUR POLSKA SP.ZO.O:

CENTER: CONTENUR POLSKA SP. Z O.O.; Ul. Wojska Polskiego 18;
39-300 MIELEC/POLSKA

CONTENUR PORTUGAL:

CENTER: PARQUE INDUSTRIAL VALE DO ALECRIM APARTADO 51; RUA DO OURO, LOTE 5; 2951-901 PALMELA
(PORTUGAL)

CONTENUR SERVICES:

- CENTER: POLIGONO INDUSTRIAL TRAPAGA CAUSO, 12-13. 48510-VALLE DEL TRAPAGA/VIZCAYA
- CENTER: AREA EMPRES. ANDALUCIA, C/ CALIDAD 64-POLIGONO INDUSTRIAL LOS OLIVOS. 28906-GETAFE/MADRID
- CENTER: URBANIZACIÓN " EL CEBADAL", C/JUAN DOMINGUEZ PEREZ 73. 35008-LAS PALMAS DE GRAN CANARIA
- CENTER: POLIGONO INDUSTRIAL LAS QUEMADAS; C/DIEGO GALVÁN, PARCELA 257. 14014 CORDOBA
- CENTER: CTRA. DE MOLEDO, 25. 36214 VIGO/PONTEVEDRA
- CENTER: POLIGONO INDUSTRIAL LA PUEBLA DE ALFINDEN; C/DEL CHOPO 26 NAVE 4. 50171-DE LA PUEBLA DE ALFINDEN/ZARAGOZA

Is included in the Certificate ECN-4844/14 corresponding to GRUPO CONTENUR, emitted in accordance with the requirements of the standard UNE EN-ISO 9001:08

Certificate ECN-4844/14 dates:

LATEST CERTIFICATION DATE: 07/10/2014
THIS CERTIFICATE IS VALID UNTIL: 10/10/2017

Technical Responsible of Accreditations



Miquel Sitjes Cabanas



***The validity of this certification document is subject to the same conditions of validity, suspension and / or revocation of the main certificate*

Code 1/1



GYÁRTÓI ISO 9001 TANÚSÍTVÁNY MAGYAR NYELVŰ FORDÍTÁSA

Appius+

Tanúsítvány
Szám EC-4844/14

LGAI Technological Center, S.A.

Tanúsítja, hogy a **CONTENUR CSOPORT**

(* lsd. a mellékletet)

szervezet minőségi menedzsment rendszere a következő tevékenységre:

Contenur, S.L.:

Műanyag gyűjtők és föld alatti konténerek gyártása, kivitelezése és értékesítése, utcai bútorok tartozékai és szelektív hulladékgyűjtő konténerek értékesítése

Contenur föld alatti konténerek: föld alatti konténerek gyártása és értékesítése**Contenur Polska, Sp.z.o.o.:**

Műanyag gyűjtők gyártása és értékesítése, utcai bútortermékek és szelektív hulladékgyűjtő konténerek értékesítése

Contenur Portugal:

Hulladékgyűjtő edények, utcai bútortermékek és játszótéri felszerelések, föld alatti konténerek tartása és értékesítése

Contenur szervíz:

Hulladékgyűjtő edények, utcai bútortermékek, játszótéri felszerelések és föld alatti konténerek tartása

az ISO 9001:2008 szabvány előírásainak megfelel

Utolsó tanúsítási dátum: 2014/10/07

Jelen tanúsítvány érvényes: 2017/10/10-ig

általános igazgató

Jordi Brufau Redondo

Akkreditációs műszaki igazgató

Miquel Sitjes Cabanes

Ez a tanúsítvány érvényben van, feltéve, hogy a szerződés minden feltétele teljesül.

LGAI Technological Center, S.A. Campus U.A.B., s/n, 08193 Bellaterra, Barcelona

3. kiadás

Applus+

Tanúsítás

CONTENUR CSOPORT**CONTENUR, S.L.**

Központ és centrum: Polígono Industrial Los Angeles, C/Torneros, 3 (28906 GETAFE) Madrid

CONTENUR FÖLD ALATTI KONTÉNEREK:

Központ: Polígono Industrial Los Angeles, C/Carpinteros 16; 28906-Getafe/Madrid

CONTENUR PORTUGAL, S.A.

Parque Industrial Vale Do Alecrim, Apartado 51, Rua do Ouro, Lote 5, 2951-901 PALMELA, Portugal

CONTENUR POLSKA, SP.Z.O.O.:

Központ: Contenur Polska, Sp.z.o.o., Ul. Wojska Polskiego, 18. 39-300 MIELEC, Polska

CONTENUR, szerviz:

Központ: Polígono Industrial „Trapaga Causo 12-13. (48510 VALLE DE TRAPAGA), Vizcaya

Központ: Area Empres. Andalucía, C/Calidad 64-Polígono Industrial Los Olivos. 28906-Getafe/Madrid

Központ: Urbanización „El Cebadal”, C/Juan Dominguez Perez 73. 35008-Las Palmas de Gran Canaria

Központ: Polígono Industrial Las Quemadas”, C/Diego Galván, Parcela 257. (14014 CORDOBA

Központ: Ctra. De Moledo, 25. 36214-VIGO/Pontevedra

Központ: Polígono Industrial La Puebla de Alfinden; C/Del CHOPO 26 Nave 4. 50171-De LA PUEBLA DE ALFINDEN/Zaragosa

A Contenur csoport megfelelősége szerepel az ECN-4844/14 számú tanúsítványban, kibocsátva az UNE EN-ISO 9001:2008 szabvány előírásainak megfelelőségéről.

ECN-4844/14. tanúsítvány dátumai:

Utolsó tanúsítási dátum: 2014/10/07

Jelen tanúsítvány érvényes: 2017/10/10.-ig

általános igazgató

Jordi Brufau Redondo

akkreditációs műszaki igazgató

Miquel Sitjes CabanasD

Jelen tanúsítvány érvényességére a fő tanúsítvány érvényességére, felfüggesztésére és visszavonására vonatkozó azonos feltételek érvényesek.

2/3

Alulírott Tulák-Kovács Rita, a Semicont'06 Kft. (2120-Dunakeszi, Huszka Jenő u. 16.) önálló cégjegyzésre jogosult képviselője nyilatkozom, hogy jelen fordítás az eredeti angol nyelvű szöveggel mindenben megegyező felelős magyar nyelvű fordítás.

Dunakeszi, 2016. január 26.

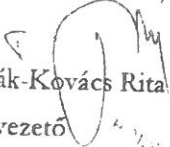
Tulák-Kovács Rita

ügyvezető





KERESKEDELMI KFT.

☒ H-2120-Dunakeszi, Huszka Jenő u. 16.

FKF NONPROFIT KFT.
Közbeszerzési Osztály
Dinócsik Tünde Mónika úrhölgy
1081-Budapest, Alföldi u. 7.

Tárgy: K1562 Különféle új, műanyag és fém hulladékgyűjtő tartályok beszerzése

Tisztelt Hölgym,

Tárgyi eljárás 3.-6. részére vonatkozó eredményhirdetés szerint az alábbi nyilatkozatot teszem:

Alulírott Tulák-Kovács Rita, a Semicont'06 Kft. (2120-Dunakeszi, Huszka Jenő u. 16.) önálló cégjegyzésre jogosult képviselője nyilatkozom, hogy a tárgyi közbeszerzési eljárás 3.-6. részének nyertes ajánlattevőjeként a teljesítési biztosítékot banki átutalás formájában a szerződés időpontjáig Ajánlatkérő rendelkezésére bocsátom.

Kérem, hogy az ajánlati biztosíték összegét - az e négy részre vonatkozó összegek erejéig - a teljesítési biztosítékba beszámítani szíveskedjen!

Ajánlatkérő részére fentiekre tekintettel az alábbi összegű teljesítési biztosítékok átutalását teljesítjük még:

- 3. részre vonatkozóan: 543.000,-Ft
- 4. részre vonatkozóan: 116.000,-Ft.
- 5. részre vonatkozóan: 798.000,-Ft
- 6. részre vonatkozóan: 1.108.000,-Ft

Kérjük fentiek szíves elfogadását!

Dunakeszi, 2016. március 29.

Tisztelettel:

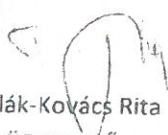
Tulák-Kovács Rita
ügyvezető

Tel.: 06-27/200-950, 06-30/38-38-39-0, 06-30/447-3320

Fax: 06-27/331-253

www.semicont.com, www.hasznaltkuka.hu

info@semicont.com

ISO 9001
H. C. ...

Tranzakció jóváhagyás



Köszönjük, megbízását az OTP Bank befogadta és feldolgozta.

Tranzakció azonosító: 4217440343

Indító számlaszám	11742104-20054915
Tranzakció azonosító	4217402992
Rögzítés dátuma	2016.03.31.
Tranzakció állapota	Végrehajtva
Tranzakció megnevezése	Belföldi forint átutalás
Ellenoldali számlaszám	10102093-05086900-05000005
Összeg	2.565.000
Közlemény	K1562 közbesz.szerz. teljesítési bizt. III.-VI.rész
Kedvezményezett neve:	FKF Nonprofit Zrt.

